

DRE



VETRO E bezpoldrážkové

- Povrch krídla je pokrytý laminovanou, synchronnou doskou s hrúbkou 3 mm: dub halifax sivý, dub halifax prírodný, dub halifax tabac.
- Povrch krídla je pokrytý 4 mm hrubou laminovanou synchronnou doskou: brest biely, brest prírodný, brest tmavý.



VETRO E sivý dub halifax VETRO E dub halifax prírodný VETRO E dub halifax tabac VETRO E brest biely VETRO E brest prírodný VETRO E brest tmavý

Skrzydło bezprzylgowe rozwiernie
hrana bez falcu čiernej farby
hniezda pre 2 zapustené pánty Estetic 80 čiernej farby (pánty sú vybavením zárubne)
magnetický zámok na obyčajný kľúč, WC zamykanie, patentová vložka alebo úsporný zámok čiernej farby

POZOR: bez možnosti skracovania krídlel.
Bez možnosti vyrezania ventilačného výrezu.
VETRO E – spĺňa vetracie požiadavky pre šírky "80" - "100" s ventilačným podrezom.

Možnosť za príplatok
Ventilačný výrez.
POZOR: tretí pánt Estetic 80 do dverí bez poldrážky (príplatok sa pripočítava k cene zárubne)

| model | skupina ■ | skupina ■ |
|---------|------------------|-----------------|
| VETRO E | 389 € 466,80 € | 481 € 577,2 € |

STANDARD INVEST falcované

- biela, mliečna biela, popolavá
- svetlo šedá, tmavo šedá, akácia, medový dub, gaštan, sivý dub, waleský dub, orech, celini orech, betón 2, pražený orech
- dub riviéra, dub rustikálny



STANDARD INVEST 10 STANDARD INVEST 20 STANDARD INVEST 60 STANDARD INVEST 70 STANDARD INVEST 80 OTVOR INVEST MDF OTVOR INVEST kovový

| MODEL | skupina ■ | skupina ■ | skupina ■ |
|---------------------|-----------------|-----------------|-----------------|
| STANDARD INVEST 10 | 116 € 139,2 € | 125 € 150 € | 100 € 120 € |
| STANDARD INVEST 20 | 145 € 174 € | 155 € 186 € | 120 € 144 € |
| STANDARD INVEST 60 | 155 € 186 € | 165 € 198 € | 127 € 152,4 € |
| STANDARD INVEST 70 | 166 € 199,2 € | 177 € 212,4 € | 132 € 158,4 € |
| STANDARD INVEST 80 | 155 € 186 € | 165 € 198 € | 127 € 152,4 € |
| OTVOR INVEST MDF | 219 € 262,8 € | 228 € 273,6 € | 187 € 224,4 € |
| OTVOR INVEST kovový | 323 € 387,6 € | 333 € 399,6 € | 291 € 349,2 € |

Krídlo s poldrážkou otvárané
» rovná hrana alebo hrana s polomerom R 2,5 mm vyrobená metódou directforming
» Ostrá hrana
» 2 pánty na priskrutkovanie striebornej farby
» zámok dózický na obyčajný kľúč, wc blokáda, vložka na FAB alebo len kľučka bez otvoru na rozetu
» Realizácia investičných zákaziek po konzultácii s Oddelením zmlúv. Investičný štandard označuje svetlú šírku zárubne vnútorných dverí s krídlom otvoreným pod uhlom 90 stupňov: „80“ 800 mm, „90“ 900 mm.

Doplňky za doplatok
» dekoratívne sklo MAT DRE, (týka sa krídla) vyplň dutinková drevotriesková doska
» „100“ krídlo
» vetracie podrezanie
» ventilačná mriežka z plastu
» hliníková ventilačná mriežka
» Kovové okienko je možné zakúpiť samostatne v čiernej alebo oceleovej farbe

VERANO s poldrážkou

- biela, borovica biela, brest sibírsky, dub pieskový, bielený dub ryfla, dub zlatý ryfla, tmavý orech ryfla, dub šedý ryfla***, brest tabac, brest antracit, tmavá wenge, dub vintage, orech karamelový, sivá štruktúra, čierna štruktúra, gaštan marrone štruktúra, dub evoke



VERANO 0 VERANO 1 VERANO 2 VERANO 3 VERANO 4 VERANO 5

Sklo v štandarde: MAT DRE, decormat hnedé, decormat grafitové a priehľadné sklo

Možnosť za príplatok
» ventilačné manžety: plastové
» krídla „90“ a „100“
» vetracie podrezanie
» dvojkriдловé dvere

** dekor je k dispozícii do vypredania zásob
*** dekor iba pri vodorovnom smere vlákien
POZOR: krídlo s poldrážkou - rovná hrana

Krídlo falcové
» Ostrá hrana
» 3 strieborné závesy
» Zadlabavací zámok vo verzii interierový kľúč, FAB vložka, WC motýlik alebo zámok len s kľučkou

| model | skupina ■ |
|------------|-----------------|
| VERANO 0-5 | 257 € 308,4 € |

ENA s poldrážkou

- biela, biela matná, borovica biela, brest sibírsky, dub pieskový, bielený dub ryfla, dub zlatý ryfla, tmavý orech ryfla, dub šedý ryfla***, brest tabac, brest antracit, tmavá wenge, dub vintage, orech karamelový, sivá štruktúra, čierna štruktúra, gaštan marrone štruktúra, čierna matná, svetlá šedá matná, dub evoke
- brest, eben, americký orech, dub poľský 3D, dub grand



Sko v štandarde: MAT DRE, decormat hnedé, decormat grafitové a priehľadné sklo

Možnosť za príplatok

- » Ventiláčne krúžky plastové
- » krídla „90“ a „100“
- » vetracie podrezanie
- » dvojkrídlové dvere
- *** dekor iba pri vodorovnom smere vlákien

POZOR: krídlo s poldrážkou - rovná hrana

Krídlo falcové

- » Ostrá hrana
- » 3 strieborné závesy
- » Zadlabavací zámok vo verzii interierový kľúč, FAB vložka, WC motýlik alebo zámok len s kľučkou

| | |
|---------|-----------------|
| model | skupina ■■ |
| ENA 0-5 | 248 € 297,6 € |

TRIESTA s poldrážkou

- biela, borovica biela, brest sibírsky, dub pieskový, bielený dub ryfla, dub zlatý ryfla, tmavý orech ryfla, dub šedý ryfla***, brest tabac, brest antracit, tmavá wenge, dub vintage, orech karamelový, sivá štruktúra, čierna štruktúra, gaštan marrone štruktúra, dub evoke



Sko v štandarde: MAT DRE, decormat hnedé, decormat grafitové a priehľadné sklo

Možnosť za príplatok

- » Ventiláčne krúžky plastové
- » krídla „90“ a „100“
- » vetracie podrezanie
- » dvojkrídlové dvere
- ** dekor je k dispozícii do vypredania zásob
- *** dekor iba pri vodorovnom smere vlákien
- POZOR:** krídlo s poldrážkou - rovná hrana

Krídlo falcové

- » Ostrá hrana
- » 3 strieborné závesy
- » Zadlabavací zámok vo verzii interierový kľúč, FAB vložka, WC motýlik alebo zámok len s kľučkou

| | |
|-------------|-----------------|
| model | skupina ■ |
| TRIESTA 0-5 | 257 € 308,4 € |

NESTOR s poldrážkou

- matná biela, borovica biela, dub pieskový, brest antracit, wenge tmavé, dub vintage, brest sibírsky, orech karamelový
- dub poľský 3D



Sko v štandarde: MAT DRE, decormat hnedé, decormat grafitové a priehľadné sklo

Možnosť za príplatok

- » Ventiláčne krúžky plastové
- » krídla „90“ a „100“
- » vetracie podrezanie
- » dvojkrídlové dvere
- ** dekor je k dispozícii do vypredania zásob
- POZOR:** krídlo s poldrážkou - rovná hrana

Krídlo falcové

- » Ostrá hrana
- » 3 strieborné závesy
- » Zadlabavací zámok vo verzii interierový kľúč, FAB vložka, WC motýlik alebo zámok len s kľučkou

KLÚČKA WEGA S ROZETOU ZA 1 € BEZ DPH

(len pre falcované a bezfalcové otváracie krídla z kolekcie NESTOR a ELSA v dyhe DRE-Cell a 3D fólii) čierna matná povrchová úprava

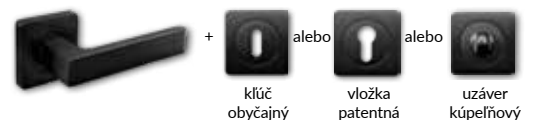

| | |
|-------------|---------------|
| model | skupina ■■ |
| NESTOR 1-11 | 250 € 300 € |

R CELL R 3D SOLTEs poldrážkou

- biela, biela matná, borovica biela, brest sibírsky, dub pieskový, bielený dub ryfla, dub zlatý ryfla, tmavý orech ryfla, dub šedý ryfla***, brest tabac, brest antracit, tmavá wenge, dub vintage, orech karamelový, sivá štruktúra, čierna štruktúra, gaštan marrone štruktúra, čierna matná, svetlá šedá matná, dub evoke
- brest, eben, americký orech, dub poľský 3D, dub grand



SOLTE 1

SOLTE 2

SOLTE 3

SOLTE

Skla v štandarde: MAT DRE, decormat hnedá, decormat grafitové a priehľadné sklo

Možnosť za príplatok

- » Ventilačné krúžky plastové
- » krídla „90° a „100°
- » vetracie podrezanie dverí
- » dvojkrídle dvere

** dekor je k dispozícii do vypredania zásob

*** dekor iba pri vodorovnom smere vlákien

POZOR: krídlo s poldrážkou - rovná hrana

Krídlo falcové

- » Ostrá hrana
- » 3 strieborné závesy
- » Zadlabavací zámok vo verzii interierový kľúč, FAB vložka, WC motýlik alebo zámok len s kľučkou

model

skupina ■ ■

SOLTE 1-3

223 € | 267,6 €

R CELL VERSO polodrážkou

- biela matná, biela borovica



VERSO 0

VERSO 1

VERSO 2

VERSO 3

VERSO 4

V štandardnom prevedení skla: MAT DRE, decormat hnedý, decormat grafit a priehľadné sklo

Možnosť za príplatok

- » Ventilačné krúžky plastové
- » krídla „90° a „100°
- » vetracie podrezanie dverí
- » dvojkrídle dvere

Krídlo s poldrážkou (falcové)

- » Ostrá hrana
- » 3 strieborné závesy
- » Zadlabavací zámok vo verzii interierový kľúč, FAB vložka, WC motýlik alebo zámok len s kľučkou

model

skupina ■

VERSO 0-4

215 € | 258 €

R CELL R 3D FOSCA s poldrážkou

- biela, biela matná, borovica biela, brest sibírsky, dub pieskový, bielený dub ryfla, dub zlatý ryfla, tmavý orech ryfla, dub šedý ryfla***, brest tabac, brest antracit, tmavá wenge, dub vintage, orech karamelový, sivá štruktúra, čierna štruktúra, gaštan marrone štruktúra, čierna matná, svetlá šedá matná, dub evoke
- brest, eben, americký orech, dub poľský 3D, dub grand



FOSCA 0

(5 skiel)

FOSCA 1

(3 skla, 2 výplne HDF)

FOSCA 2

(1 sklo, 4 výplne HDF)

FOSCA 3

(5 výplní HDF)

FOSCA 4

(3 skla, 2 výplne HDF)

FOSCA 5

(1 sklo, 4 výplne HDF)

FOSCA 6

(5 výplní HDF)



FOSCA 4-6
(doska HDF s hrúbkou 4 mm vo farbe krídla)



FOSCA 1-3
(výplň HDF s hr. 4 mm polepená strieborným laminátom)

FOSCA

Skla v štandarde: MAT DRE, decormat hnedá, decormat grafitové a priehľadné sklo

Možnosť za príplatok

- » Ventilačné krúžky plastové
- » krídla „90° a „100°

- » vetracie podrezanie dverí
- » dvojkrídle dvere

** dekor je k dispozícii do vypredania zásob

*** dekor iba pri vodorovnom smere vlákien

POZOR: krídlo s poldrážkou - rovná hrana

Krídlo falcové

- » Ostrá hrana
- » 3 strieborné závesy
- » zámok dózický na obyčajný kľúč, wc blokáda, vložka na FAB alebo len kľučka bez otvoru na rozetu

model

skupina ■ ■

FOSCA 0,4-6

237 € | 284,4 €

FOSCA 1-3

264 € | 316,8 €

R CELL R 3D AURI s poldrážkou a bez poldrážky

- biela, biela matná, borovica biela, brest sibírsky, dub pieskový, bielený dub ryfla, dub zlatý ryfla, tmavý orech ryfla, dub šedý ryfla***, brest tabac, brest antracit, tmavá wenge, dub vintage, orech karamelový, sivá štruktúra, čierna štruktúra, gaštan marrone štruktúra, čierna matná, svetlá šedá matná, dub evoke
- svetlá šedá matná, tmavá olivová matná, tmavomodrá matná
- brest, eben, americký orech, dub poľský 3D, dub grand



Sklo v štandarde: MAT DRE, decormat hnedé, decormat grafitové a priehľadné sklo
Možnosť za príplatok
 Ventiláčne krúžky plastové
 krídla „90“ a „100“
 vetracie podrezanie dvojkrídlové dvere
 ** dekor je k dispozícii do vypredania zásob
 *** dekor iba pri vodorovnom smere vlákien
POZOR: krídlo s poldrážkou - rovná hrana

Krídlo falcové
 Ostrá hrana
 3 strieborné závesy
 prídavný zámok s kľúčom, WC zamykanie, patentovú vložku alebo úsporný zámok

Krídlo bezfalcové otvárateľné
 Hrana bez falca (bez poldrážky)
 otvory pre 2 skryté pánty Estetic 80 (pánty sú súčasťou vybavenia zárubne)
 magnetická zámka na obvyčajný kľúč, WC blokáda, patentná vložka alebo jednoduchá zámka
POZOR: tretí pánt Estetic 80 do dveri bez poldrážky (príplatok sa pripočítava k cene zárubne)

| model | skupina ■■■ | skupina ■ |
|----------|---------------|-----------------|
| AURI 0-8 | 215 € 258 € | 224 € 268,8 € |

R CELL R 3D ELSA s poldrážkou

- matná biela, borovica biela, dub pieskový, brest antracit, wenge tmavé, dub vintage
- dub poľský 3D

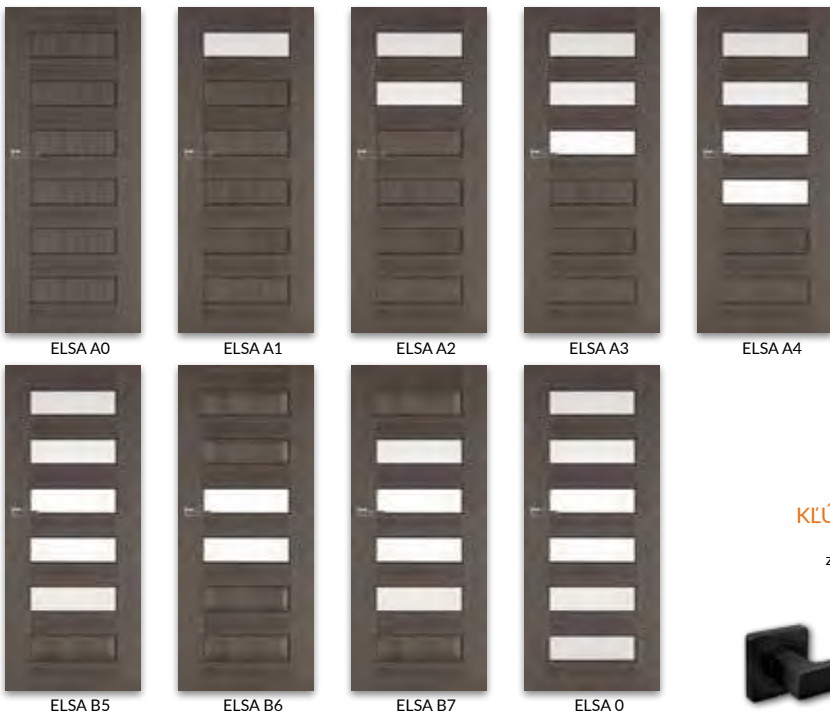

V štandardnom prevedení skla: MAT DRE, decormat hnedý, decormat grafit a priehľadné sklo

Možnosť za príplatok
 » Ventiláčne krúžky plastové
 » krídla „90“ a „100“
 » vetracie podrezanie dveri
 » dvojkrídle dvere

Krídlo s poldrážkou (falcové)
 » Ostrá hrana
 » 3 strieborné závesy
 » Zadlabavací zámok vo verzii interierový kľúč, FAB vložka, WC motýlik alebo zámok len s kľúčkou
 ** dekor je k dispozícii do vypredania zásob

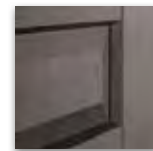

výplň ELSA B



výplň ELSA A

KLÍČKA WEGA S ROZETOU ZA 1 € BEZ DPH

(len pre falcované a bezfalcové otvárateľné krídla z kolekcie NESTOR a ELSA v dyhe DRE-Cell a 3D fólii)
 čierna matná povrchová úprava

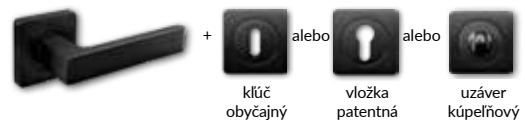

klúč obvyčajný

vložka patentná

uzáver kúpeľňový

| model | skupina ■■ |
|----------------------|-----------------|
| ELSA 0, A0-A7, B0-B7 | 241 € 289,2 € |

PREMIUM s poldrážkou a bez poldrážky

■ biela, biela matná, borovica biela, brest sibírsky, dub pieskový, bielený dub ryfla, dub zlatý ryfla, tmavý orech ryfla, dub šedý ryfla***, brest tabac, brest antracit, tmavá wenge, dub vintage, orech karamelový, sivá štruktúra, čierna štruktúra, gaštan marrone štruktúra, čierna matná, svetlá šedá matná, dub evoke
 ■ brest, eben, americký orech, dub poľský 3D, dub grand

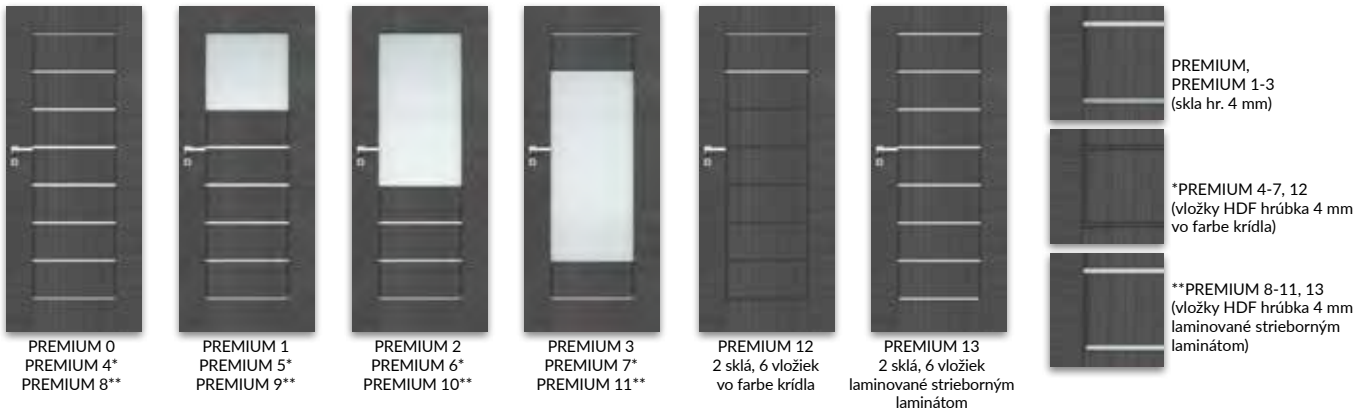

V štandardnom prevedení skla: MAT DRE, decormat hnedý, decormat grafit a priehľadné sklo
Možnosť za príplatok
 » ventilačné manžety plastové
 » krídla „90“ a „100“
 » vetracie podrezanie dverí
 » dvojkrídle dvere
 ** dekor je k dispozícii do vypredania zásob
 *** dekor iba pri vodorovnom smere vlákien

POZOR: krídlo s poldrážkou - rovná hrana
Krídlo falcové
 » Ostrá hrana
 » 3 strieborné závesy
 » Zadlabavací zámok vo verzii interierový kľúč, FAB vložka, WC motýlik alebo zámok len s kľučkou
Krídlo bezfalcové otvárateľné
 » Hrana bez falca (bez poldrážky)
 » otvory pre 2 skryté pánty Estetic 80 (pánty sú súčasťou)

vybavenia zárubne)
 » magnetická zámka na obyčajný kľúč, WC blokáda, patentná vložka alebo jednoduchá zámka
POZOR: tretí pánt Estetic 80 do dverí bez poldrážky (príplatok sa pripočítava k cene zárubne)

| model | skupina ■■ |
|------------------|-----------------|
| PREMIUM 0-7, 12 | 215 € 258 € |
| PREMIUM 8-11, 13 | 246 € 295,2 € |

PIANO s poldrážkou

■ biela, biela matná, borovica biela, brest sibírsky, dub pieskový, bielený dub ryfla*, dub zlatý ryfla, tmavý orech ryfla, dub šedý ryfla***, brest tabac, brest antracit, tmavá wenge, dub vintage, orech karamelový, sivá štruktúra, čierna štruktúra, gaštan marrone štruktúra, čierna matná, svetlá šedá matná, dub evoke
 ■ brest, eben, americký orech, dub poľský 3D, dub grand



PIANO s poldrážkou

■ brest, eben, americký orech, dub poľský 3D, dub grand



V štandardnom prevedení skla: MAT DRE, decormat hnedý, decormat grafit a priehľadné sklo

Možnosť za príplatok
 » Ventilačné krúžky plastové
 » krídla „90“ a „100“
 » vetracie podrezanie dverí
 » dvojkrídle dvere
 ** dekor je k dispozícii do vypredania zásob
 *** dekor iba pri vodorovnom smere vlákien

POZOR: krídlo s poldrážkou - rovná hrana

Krídlo falcové
 » Ostrá hrana
 » 3 strieborné závesy
 » Zadlabavací zámok vo verzii interierový kľúč, FAB vložka, WC motýlik alebo zámok len s kľučkou

| model | skupina ■■ | skupina ■ |
|---------------------|-----------------|-----------------|
| PIANO 0-6 | 237 € 284,4 € | - |
| KLAVÍR 0, 3-4, 9-12 | - | 237 € 284,4 € |

SCALA s poldrážkou

■ biela, biela matná, borovica biela, brest sibírsky, dub pieskový, bielený dub ryfla, dub zlatý ryfla, tmavý orech ryfla, dub šedý ryfla***, brest tabac, brest antracit, tmavá wenge, dub vintage, orech karamelový, sivá štruktúra, čierna štruktúra, gaštan marrone štruktúra, čierna matná, svetlá šedá matná, dub evoke
 ■ brest, eben, americký orech, dub poľský 3D, dub grand



V štandardnom prevedení skla: MAT DRE, decormat hnedý, decormat grafit a priehľadné sklo

Možnosť za príplatok

- » Ventiláčne krúžky plastové
- » krídla „90°“ a „100°“
- » vetracie podrezanie dverí
- » dvojkrídle dvere
- ** dekor je k dispozícii do vypredania zásob
- *** dekor iba pri vodorovnom smere vlákien

POZOR: krídlo s poldrážkou - rovná hrana

Krídlo falcové

- » Ostrá hrana
- » 3 strieborné závesy
- » Zadlabavací zámok vo verzii interierový kľúč, FAB vložka, WC motýlik alebo zámok len s kľučkou

výplň rovná
SCALA A



výplň vypuklá
SCALA B



KĹUČKA ARCTUS S ROZETOU ZA 1 € BEZ DPH

(len pre falcované a bezfalcové otváracie krídla z kolekcie SCALA v dýhe DRE-Cell a 3D fólii) povrchová úprava kľučky a roziet saténový nikel

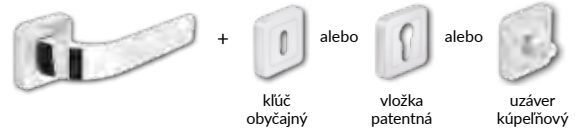

model

skupina ■ ■ ■

SCALA 0, SCALA A0-A7, B0-B7

241 € | 289,2 €

REVA s poldrážkou

■ biela, matná biela, borovica biela, brest sibírsky, dub pieskový, dub bielený štruktúrovaný, dub zlatý štruktúrovaný, orech tmavý štruktúrovaný, dub sivý štruktúrovaný***, brest tabac, brest antracit, tmavá wenge, dub vintage, orech karamelový, sivá štruktúra, čierna štruktúra, gaštan marrone štruktúra, čierna matná, svetlá šedá matná, dub evoke
 ■ svetlá šedá matná, tmavá olivová matná, tmavomodrá matná
 ■ brest, eben, americký orech, dub poľský 3D, dub grand



Skla v štandarde: MAT DRE, decormat hnedá, decormat grafitové a priehľadné sklo

Možnosť za príplatok

- » Ventiláčne krúžky plastové
- » krídla „90°“ a „100°“
- » vetracie podrezanie dverí
- » dvojkrídle dvere

** dekor je k dispozícii do vypredania zásob

*** dekor iba pri vodorovnom smere vlákien

POZOR: krídlo s poldrážkou - rovná hrana

Krídlo falcové

- » Ostrá hrana
- » 3 strieborné závesy
- » zámok dózický na obyčajný kľúč, wc blokáda, vložka na FAB alebo len kľučka bez otvoru na rozetu

model

skupina ■ ■ ■

skupina ■

REVA 1-7

215 € | 258 €

224 € | 268,8 €

ESTRA falcované a bezfalcové

- biela matná, svetlo šedá matná, čierna matná, tmavá olivová matná, tmavomodrá matná
- brest, eben, americký orech, dub poľský 3D, dub grand



- Možnosť za príplatok**
- » Ventiláčne krúžky plastové
 - » krídla „90“ a „100“
 - » Ventiláčny výfrez
 - » dvojkrídlové dvere
 - cena krídla x2

FALCOVANÉ KRÍDLO v dre-cell a 3D

- » Ostrá hrana
- » 3 šrobované pánty vo farbe striebornej
- » zámok dózický na obyčajný kľúč, wc blokáda, vložka na FAB alebo len kľučka bez otvoru na rozetu

Estra 10 dverí vo variante „Obverse“

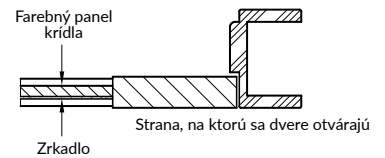

Estra 10 dverí vo variante „Reverse“

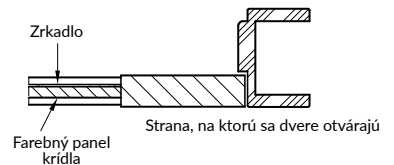

| model | skupina ■ ■ |
|-------------|-----------------|
| ESTRA 1 - 6 | 208 € 249,6 € |
| ESTRA 7 - 9 | 239 € 286,8 € |
| ESTRA 10 | 252 € 302,4 € |

VETRO D s poldrážkou a bez poldrážky (len v dekore BIELA MAT)

- biela, biela matná, borovica biela, brest sibírsky, dub pieskový, bielený dub ryfla, dub zlatý ryfla, tmavý orech ryfla, dub šedý ryfla***, brest tabac, brest antracit, tmavá wenge, dub vintage, orech karamelový, sivá štruktúra, čierna štruktúra, gaštan marrone štruktúra, čierna matná, svetlá šedá matná, dub evoke
- brest, eben, americký orech, dub poľský 3D, dub grand



VETRO D1 sklo číre
VETRO D1 sklo DECORMAT
VETRO D1 sklo DECORMAT hnedé
VETRO D1 sklo DECORMAT grafit

Skla z kolekcie VETRO D majú líc a rub (dôležité pri umiestnení vedľa seba dverí, ktoré sa otvárajú opačne).

*** dekorý iba pri vodorovnej kresbe dreva
POZOR: chýba možnosť vykonať vetracie podrezanie.
Kolekcia Vetro D – možnosť vykonať krídla bez poldrážky do posuvného systému.

** dekor je k dispozícii do vypredania zásob
*** dekor iba pri vodorovnom smere vlákien

POZOR: poldrážkové krídlo hrana R5.
jednokrídle dvere „70“ - „100“

Pozor: V dekore Biela Mat sú krídla dostupné aj vo verzii bezfalcovej-otváravej.

| model | skupina ■ ■ |
|----------|-----------------|
| VETRO D1 | 284 € 340,8 € |

CELL 3D VETRO A a B s poldrážkou a bez poldrážky (iba matná biela)

■ biela, biela matná, borovica biela, brest sibírsky, dub pieskový, bielený dub ryfla, dub zlatý ryfla, tmavý orech ryfla, dub šedý ryfla***, brest tabac, brest antracit, tmavá wenge, dub vintage, orech karamelový, sivá štruktúra, čierna štruktúra, gaštan marrone štruktúra, čierna matná, svetlá šedá matná, dub evoke
 ■ brest, eben, americký orech, dub poľský 3D, dub grand

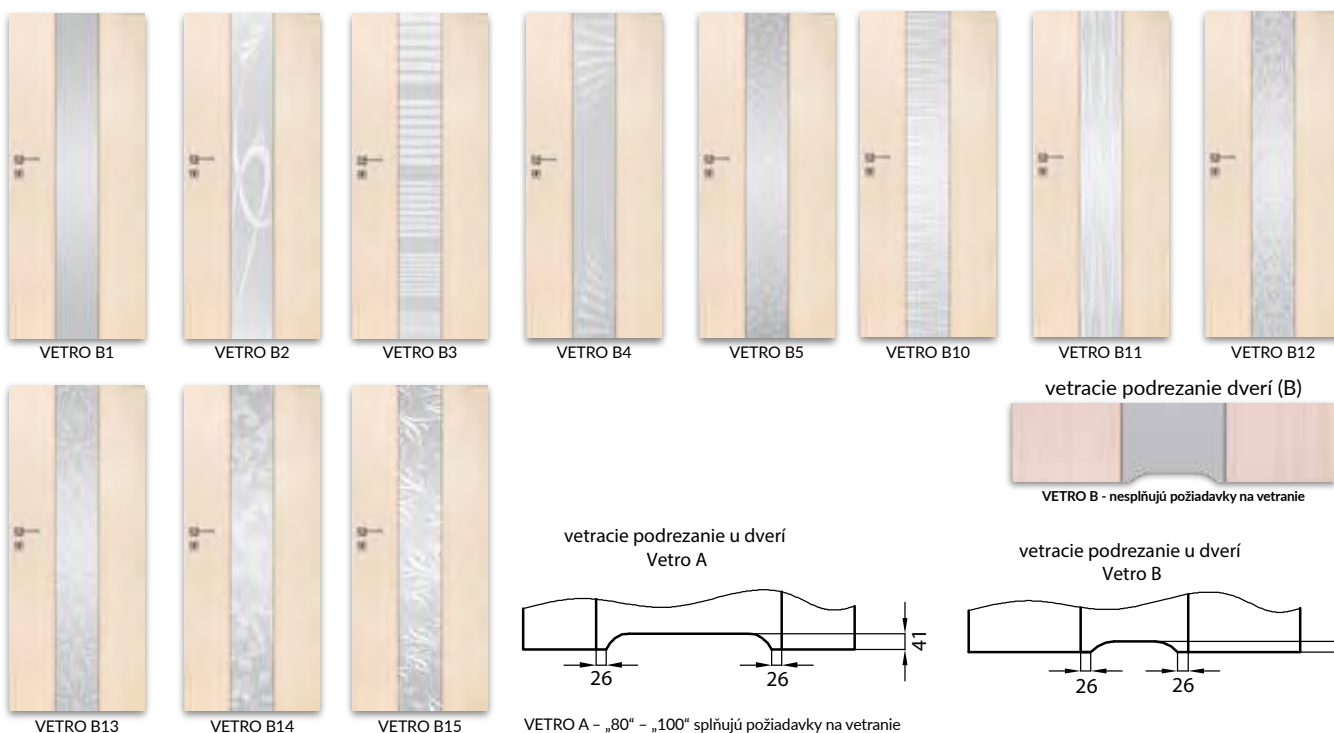

model

skupina ■■

VETRO B1-B5, B10-B15

284 € | 340,8 €

CELL 3D VETRO A a B s poldrážkou a bez poldrážky (len v dekore BIELA MAT)

■ biela, biela matná, borovica biela, brest sibírsky, dub pieskový, bielený dub ryfla, dub zlatý ryfla, tmavý orech ryfla, dub šedý ryfla***, brest tabac, brest antracit, tmavá wenge, dub vintage, orech karamelový, sivá štruktúra, čierna štruktúra, gaštan marrone štruktúra, čierna matná, svetlá šedá matná, dub evoke
 ■ brest, eben, americký orech, dub poľský 3D, dub grand

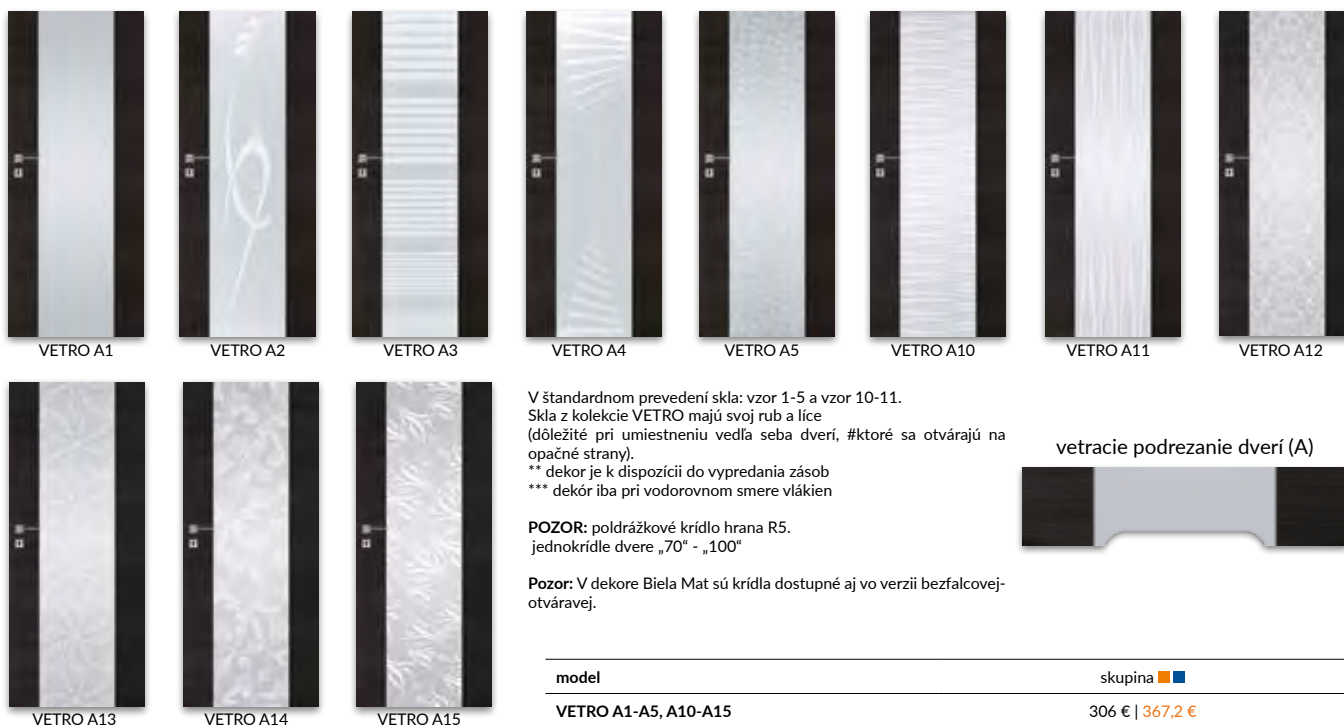

V štandardnom prevedení skla: vzor 1-5 a vzor 10-11.
 Skla z kolekcie VETRO majú svoj rub a líce (dôležité pri umiestnení vedľa seba dverí, #ktoré sa otvárajú na opačné strany).
 ** dekor je k dispozícii do vypredania zásob
 *** dekor iba pri vodorovnom smere vlákien

POZOR: poldrážkové krídlo hrana R5.
 jednokrídlo dvere „70“ - „100“

Pozor: V dekore Biela Mat sú krídla dostupné aj vo verzii bezfalcovej-otváraj.

model

skupina ■■

VETRO A1-A5, A10-A15

306 € | 367,2 €

R **Torino** polodrážkové

■ biely, bielený dub craft



TORINO 1
(4 farebné panely
ku krídlu)

TORINO 2
(2 panely v rovnakej farbe
ako list 2 sklá alebo panely
lakované čiernou farbou)

TORINO 3
(4 sklá alebo panely
lakované čiernou farbou)

TORINO 4
(1 panel vo farbe listu)
3 sklá alebo panely
lakované čiernou farbou)

V ŠTANDARDE

» MAT DRE sklo gr. 4 mm alebo 4 mm plochý panel HDF čierny lakovaný lesklé
MOŽNOSTI BEZ PRÍPLATKU

» ventiláčne rukávy T2

FALCOVANÉ KRÍDLO DVERÍ

» rovná hrana

» 3 skrútkovacie závesy striebornej farby

» bežný zámok na kľúč, WC blokáda, patentovaná cylindrická vložka alebo zámok úspory

» okraj vo farbe krídla

» pre krídla v bielych a dubových dyhovaných rámoch s remeselníckym dekorom sú k dispozícii s fóliou Finish v cenovej skupine R-FINISH v dekoroch krídla

model

skupina ■

TORINO 1-4

189 € | 226,8 €

R **NESTOR** s poldrážkou

■ krídlo lakované UV akrylovým lakom: biela, ecru, latte, popolavá



NESTOR 1

NESTOR 2

NESTOR 3

NESTOR 4

NESTOR 5



NESTOR 6



NESTOR 10



NESTOR 11



NESTOR 12

Možnosť za príplatok

» Ventiláčne krúžky plastové

» Krídlo „90“ a „100“

» vetracie podrezanie

» dvojkrídlové dvere

Krídlo s poldrážkou (falcové)

» Ostrá hrana

» 3 strieborné závesy

» zámok dózický na obyčajný kľúč, wc blokáda, vložka na

FAB alebo len kľučka bez otvoru na rozetu

model

skupina ■

NESTOR 1-6, 10, 11, 12

363 € | 435,6 €

BERGE s poldrážkou

krídlo lakované UV akrylovým lakom: biela, ecru, latte, popolavá



Možnosť za príplatok

- » Ventilačné krúžky plastové
- » Krídlo „90“ a „100“
- » vetracie podrezanie
- » dvojkrídlové dvere

- » Ostrá hrana
- » 3 strieborné závesy
- » zámok dózický na obyčajný kľúč, wc blokáda, vložka na FAB alebo len kľučka bez otvoru na rozetu

| model | skupina ■ |
|-----------|-----------------|
| BERGE 1-7 | 323 € 387,6 € |

Krídlo s poldrážkou (falcové)

VETRO E bezpoldrážkové

krídlo maľované akrylovým UV lakom, vrstvené sklo DECORMAT 8 mm tvrdené alebo 8 mm tvrdené čierne vrstvené sklo biela, ecru, latte, popolavá

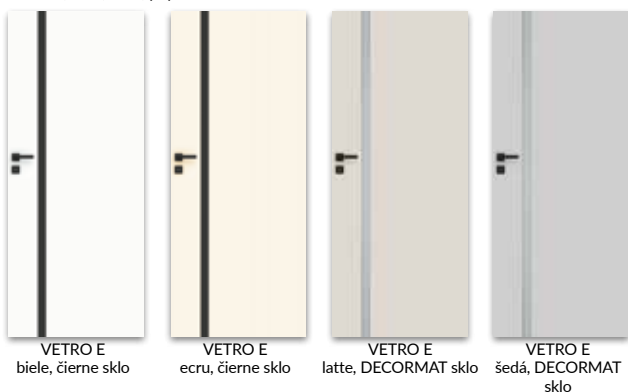

Krídlo bez poldrážky otvárané

hrana bez poldrážky
otvory pre 2 skryté pánty Estetic 80 (pánty sú súčasťou vybavenia zárubne)
Magnetický zámok (interierový kľúč, FAB vložka, WC motýlik, len kľučka)

POZOR: bez možnosti skrakovania krídiel.
Bez možnosti vyrezania ventilačného výrezu.
VETRO E - nespĺňajú ventilačné požiadavky.

Na zaručenie vysokej kvality maľovaných výrobkov, pred lakovaním dverových krídiel aj zárubní, sú laminované špeciálnym materiálom, ktorý vytvára jednoliaty podklad.

Možnosť za príplatok

- » ventilačné podrezanie
- POZOR: tretí pánt Estetic 80 do dverí bez poldrážky (príplatok sa pripočítava k cene zárubne)

| model | skupina ■ |
|--------------------------------|-----------------|
| VETRO E sklo DECORMAT dyhované | 344 € 412,8 € |
| VETRO E sklo čierne dyhované | 410 € 492 € |

R **EVEN** s poldrážkou a bez poldrážky

■ krídlo maľované akrylovým UV lakom
biela, é cru, latté, popolavá



Sklo v štandarde: MAT DRE, decormat hnedé, decormat grafitové a priehľadné sklo

Možnosť za príplatok

- » Ventiláčne krúžky plastové
- » krídla „90“ a „100“
- » vetracie podrezanie
- » dvojkrídlové dvere

POZOR: Priliehavé krídlo – rovná hrana.

Krídlo s poldrážkou (falcové)

- » Ostrá hrana
- » 3 strieborné závesy
- » Zadlabavací zámok vo verzii interierový kľúč, FAB vložka, WC motýlik alebo zámok len s kľučkou

Krídlo bezfalcové otvárateľné

- » Hrana bez falca (bez poldrážky)
 - » otvory pre 2 skryté pánty Estetic 80 (pánty sú súčasťou vybavenia zárubne)
 - » magnetická zámka na obyčajný kľúč, WC blokáda, patentná vložka alebo jednoduchá zámka
- POZOR:** tretí pánt Estetic 80 do dverí bez poldrážky (príplatok sa pripočítava k cene zárubne)

model

skupina ■

EVEN 0-6

306 € | 367,2 €

P **FARGO** poldrážkové, bezpoldrážkové a s obrátenou poldrážkou

■ krídlo maľované akrylovým UV lakom
biela, é cru, latté, popolavá

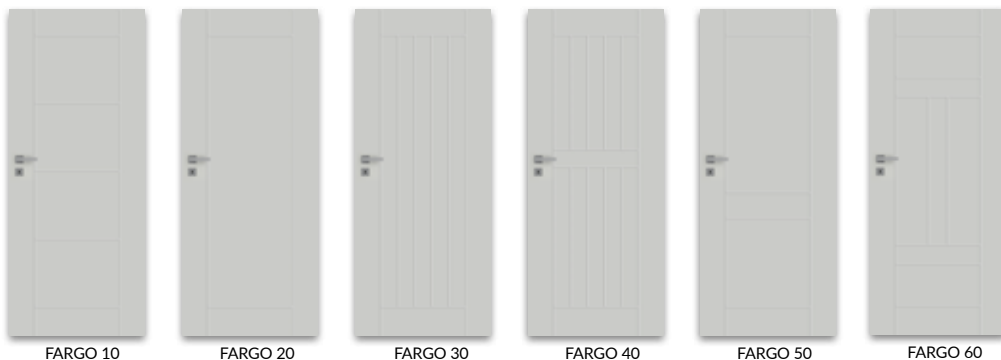

Sklo v štandarde: kora biela, chinchila i žaluzja

Možnosť za príplatok

- » výplň:
- » drevotriesková doska s otvormi
- » krídla „90“ a „100“
- » vetracie podrezanie
- » ventilačná mriežka z plastu
- » hliníková ventilačná mriežka
- » dvojkrídlové dvere
- » krídla s obrátenou poldrážkou

POZOR: priliehavé krídlo – rovná hrana.

Krídlo falcové

- » rovná hrana
- » 3 šrobované pánty vo farbe striebornej
- » zámok dózický na obyčajný kľúč, wc blokáda, vložka na FAB alebo len kľučka bez otvoru na rozetu

Skrzydło bezprzylgowe rozwiernie

- » hrana bez poldrážky
 - » otvory pre 2 skryté pánty Estetic 80 (pánty sú súčasťou vybavenia zárubne)
 - » magnetická zámka na obyčajný kľúč, WC blokáda, patentná vložka alebo jednoduchá zámka
- POZOR:** tretí pánt Estetic 80 do dverí bez poldrážky (príplatok sa pripočítava k cene zárubne)

model

skupina ■

FARGO 10-60

189 € | 226,8 €

P **BINITO** poldrážkové, bezpoldrážkové a s obrátenou poldrážkou

■ krídlo maľované akrylovým UV lakom
biela, écru, latté, popolavá

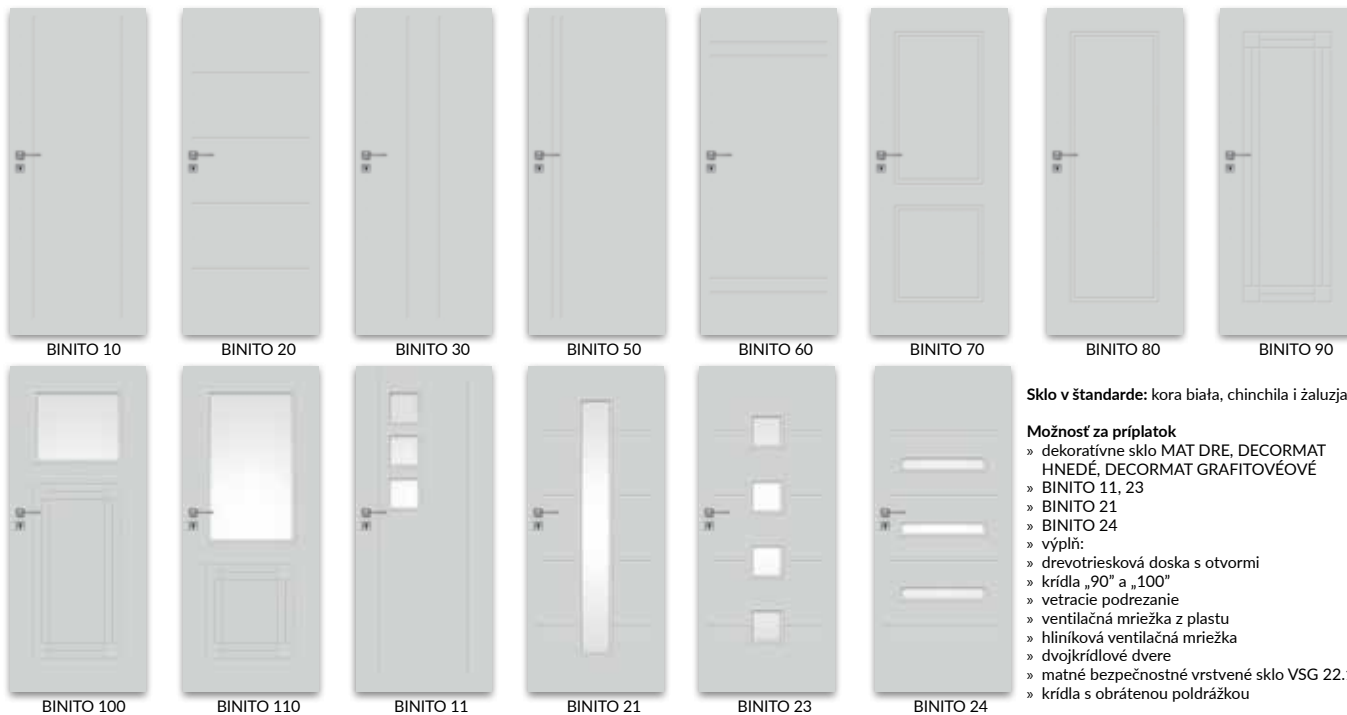

Sklo v štandarde: kora biela, chinchila i žalužia

Možnosť za príplatok

- » dekoratívne sklo MAT DRE, DECORMAT HNEDÉ, DECORMAT GRAFITOVÉOVÉ
- » BINITO 11, 23
- » BINITO 21
- » BINITO 24
- » výplň:
 - » drevotriesková doska s otvormi
 - » krídla „90“ a „100“
 - » vetracie podrezanie
 - » ventilačná mriežka z plastu
 - » hliníková ventilačná mriežka
 - » dvojkrídlové dvere
 - » matné bezpečnostné vrstvené sklo VSG 22.1
 - » krídla s obrátenou poldrážkou

POZOR: priliehavé krídlo – rovná hrana.

Krídlo falcové

- » rovná hrana, zasklievacía lišta s rovnou hranou,
- » 3 šrobované pánty vo farbe striebornej
- » zámok dózický na obyčajný kľúč, wc blokáda, vložka na FAB alebo len kľučka bez

otvoru na rozetu

Skrzydło bezprzylgowe rozwiernie

- » hrana bez falcu, zasklievacía lišta s rovnou hranou
- » otvory pre 2 skryté pánty Estetic 80 (pánty sú súčasťou vybavenia zárubne)

- » magnetická zámka na obyčajný kľúč, WC blokáda, patentná vložka alebo jednoduchá zámka
- POZOR:** tretí pánt Estetic 80 do dverí bez poldrážky (príplatok sa pripočítava k cene zárubne)

| model | skupina ■ |
|---------------------------------------|-----------------|
| BINITO 10, 20, 30, 50, 60, 70, 80, 90 | 189 € 226,8 € |
| BINITO 11, 21, 23, 24, 100, 110 | 255 € 306 € |

P **UNI** poldrážkové, bezpoldrážkové a s obrátenou poldrážkou

■ krídlo maľované akrylovým UV lakom
biela, écru, latté, popolavá

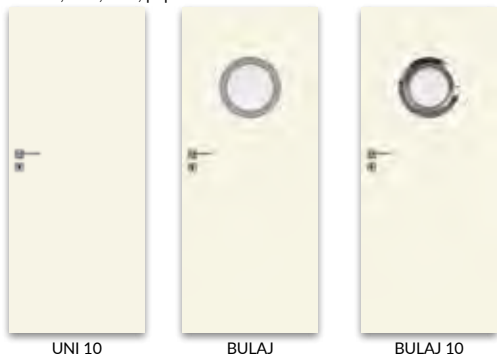

Sklo v štandarde: kora biela, chinchila i žalužia

Možnosť za príplatok

- » dekoratívne sklo MAT DRE, DECORMAT HNEDÉ, DECORMAT GRAFITOVÉOVÉ
- » (pre krídlo BULAJ)
- » výplň: drevotriesková doska s otvormi
- » krídla „90“ a „100“
- » vetracie podrezanie
- » ventilačná mriežka z plastu
- » hliníková ventilačná mriežka
- » dvojkrídlové dvere
- » matné bezpečnostné vrstvené sklo VSG 22.1
- » krídla s obrátenou poldrážkou
- Oceľové okienko je možné objednať aj samostatne, v čiernej alebo oceleovej farbe.
- POZOR:** priliehavé krídlo – rovná hrana.

Krídlo falcové

- » rovná hrana, zasklievacía lišta s rovnou hranou,
- » 3 šrobované pánty vo farbe striebornej
- » zámok dózický na obyčajný kľúč, wc blokáda, vložka na FAB alebo len kľučka bez otvoru na rozetu
- Skrzydło bezprzylgowe rozwiernie**
- » hrana bez falcu, zasklievacía lišta s rovnou hranou
- » otvory pre 2 skryté pánty Estetic 80 (pánty sú súčasťou vybavenia zárubne)
- » magnetická zámka na obyčajný kľúč, WC blokáda, patentná vložka alebo jednoduchá zámka
- POZOR:** tretí pánt Estetic 80 do dverí bez poldrážky (príplatok sa pripočítava k cene zárubne)

| model | skupina ■ |
|---------------|-----------------|
| UNI 10 | 157 € 188,4 € |
| BULAJ MDF | 221 € 265,2 € |
| BULAJ Oceľový | 325 € 390 € |

NOVA s poldrážkou a bez poldrážky

- antická meď, betón oxid
- dub halifax šedý, dub halifax prírodný, dub halifax tabac
- brest biely, brest prírodný, brest tmavý

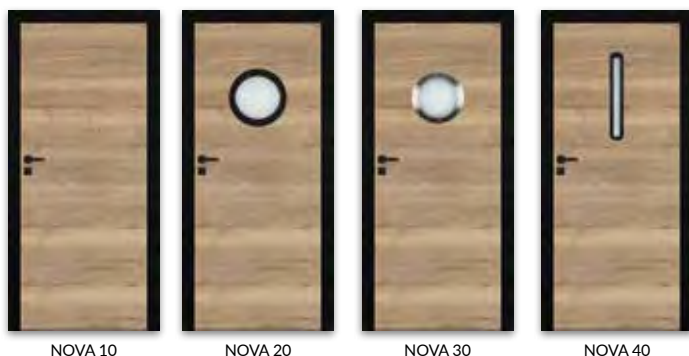

Sklo v štandarde: MAT DRE 4 mm
Možnosť za príplatok

- » výplň: drevotrievská doska s otvormi
- » Kridlo bez poldrážky otvárané
- » kridla „90“ a „100“
- » vetracie podrezanie
- » ventilačná mriežka z plastu
- » hliníková ventilačná mriežka
- » matné bezpečnostné vrstvené sklo VSG 22.1

Ocelové okienko je možné objednať aj samostatne, v čiernej alebo oceleovej farbe.
POZOR: priliehavé kridlo – rovná hrana.

Kridlo falcové

- » rovná hrana, zasklievacia lišta s rovnou hranou,
- » 2 pánty na priskrutkovanie striebornej farby

- » Zadlabavací zámok vo verzii interierový kľúč, FAB vložka, WC motýlik alebo zámok len s kľúčkou

Skrzydło bezprzylgowe rozwiernie

- » Hrana bez falca (bez poldrážky)
- » otvory pre 2 skryté pánty Estetic 80 (pánty sú súčasťou vybavenia zárubne)
- » magnetická zámka na obyčajný kľúč, WC blokáda, patentná vložka alebo jednoduchá zámka

POZOR: tretí pánt Estetic 80 do dverí bez poldrážky (priplatok sa pripočítava k cene zárubne)

| model | skupina ■ | skupina ■ | skupina ■ |
|-------------|-----------------|-----------------|-----------------|
| NOVA 10 | 153 € 183,6 € | 190 € 228 € | 304 € 364,8 € |
| NOVA 20, 40 | 245 € 294 € | 257 € 308,4 € | 371 € 445,2 € |
| NOVA 30 | 342 € 410,4 € | 354 € 424,8 € | 468 € 561,6 € |

CLARO bezfalcové

- biela, čierna



Sklo v štandarde: MAT DRE 4 mm
Možnosť za príplatok

- » „100“ kridlo
- » ventilačná mriežka
- » hliníková ventilačná mriežka

Ocelové okienko je možné objednať aj samostatne, v čiernej alebo oceleovej farbe.

Kridlo bez poldrážky otvárané

- » hrana bez falcu čiernej alebo bielej farby,
- » hniezda pre 2 skryté pánty Estetic 80, farba pánt biela alebo čierna (pánty sú súčasťou vybavenia zárubne)
- » magnetický zámok na obyčajný kľúč, WC zamykanie, patentová vložka alebo úsporný zámok čiernej alebo bielej farby

POZOR: tretí pánt Estetic 80 do dverí bez poldrážky (priplatok sa pripočítava k cene zárubne)

| vzor | M1 | M2, M4 | M3 |
|---------------------------|-----------------|-----------------|-----------------|
| DRE-CLARO (G0) lak matný | 254 € 304,8 € | 320 € 384 € | 417 € 500,4 € |
| DRE-CLARO (G0) lak lesklý | 295 € 354 € | 362 € 434,4 € | 459 € 550,8 € |

LUX bezfalcové

- dub pavio, dub viking, dub vidiecky, orech cannero, breza, wenge, uranus



Sklo v štandarde: MAT DRE 4 mm
Možnosť za príplatok

- » „100“ kridlo
- » Ventilačný výfrez
- » hliníková ventilačná mriežka

Ocelové okienko je možné objednať aj samostatne, v čiernej alebo oceleovej farbe.

Skrzydło bezprzylgowe rozwiernie

- » hrana bez falcu čiernej farby,
- » hniezda pre 2 skryté pánty Estetic 80, farba pánt čierna (pánty sú súčasťou vybavenia zárubne)
- » magnetický zámok na obyčajný kľúč, WC zamykanie, patentová vložka alebo úsporný zámok čiernej farby

POZOR: tretí pánt Estetic 80 do dverí bez poldrážky (priplatok sa pripočítava k cene zárubne)

| vzor | HG1 | HG2, HG4 | HG3 |
|----------------|---------------|-----------------|-----------------|
| LUX lak lesklý | 295 € 354 € | 362 € 434,4 € | 459 € 550,8 € |

WOOD bezfalcové

■ dub svetlý, dub klasický, dub tmavý



W1

W2

W3

W4

V štandarde

- » povrch krídla je pokrytý podkladovým materiálom, s potlačou vzoru a lakovaný
- » lak matný
- » rám z MDF dosky
- » výplň plást medu
- » sklo MAT DRE hr. 4 mm

Krídlo bezfalcové otváracie

- » hrana bez falcu rovnakej farby ako krídlo
- » hniezda pre 2 skryté pánty Estetic 80 farba pánt ocelová (pánty sú súčasťou vybavenia zárubne)
- » magnetický zámok na obyčajný kľúč, WC zamykanie, patentová vložka alebo úsporný zámok ocelevej farby

Možnosť za príplatok

- » „100“ krídlo
- » výplň dutinková drevotrieska

- » ventilačný podrez
- » POZNÁMKA: tretí pánt Estetic 80 do dverí bezfalcových (príplatek sa pripočítava k cene zárubne)
- » hliníková ventilačná mriežka

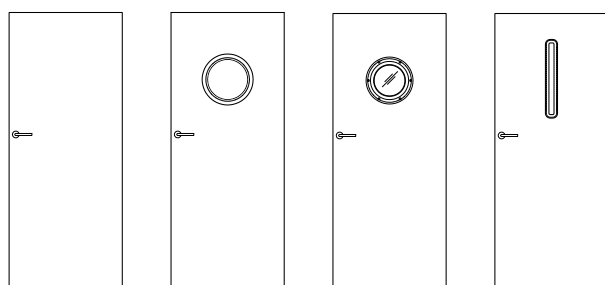

M1

M2

M3

M4

Možnosti modelov na výber s možnosťou použitia grafických vzorov W1 - W4:

- M1 - plné krídlo, bez skla
- M2 - okrúhle okno MDF vo fólii čierna matná
- M3 - kovové okrúhle okno čiernej alebo ocelevej farby (matné alebo priehľadné okno)
- M4 - rámeček MDF vo fólii čierna matná

VZOR

M1

M2, M4

M3

WOOD

295 € | 354 €

362 € | 434,4 €

459 € | 550,8 €

GRAFI bezfalcové

■ biela, čierna

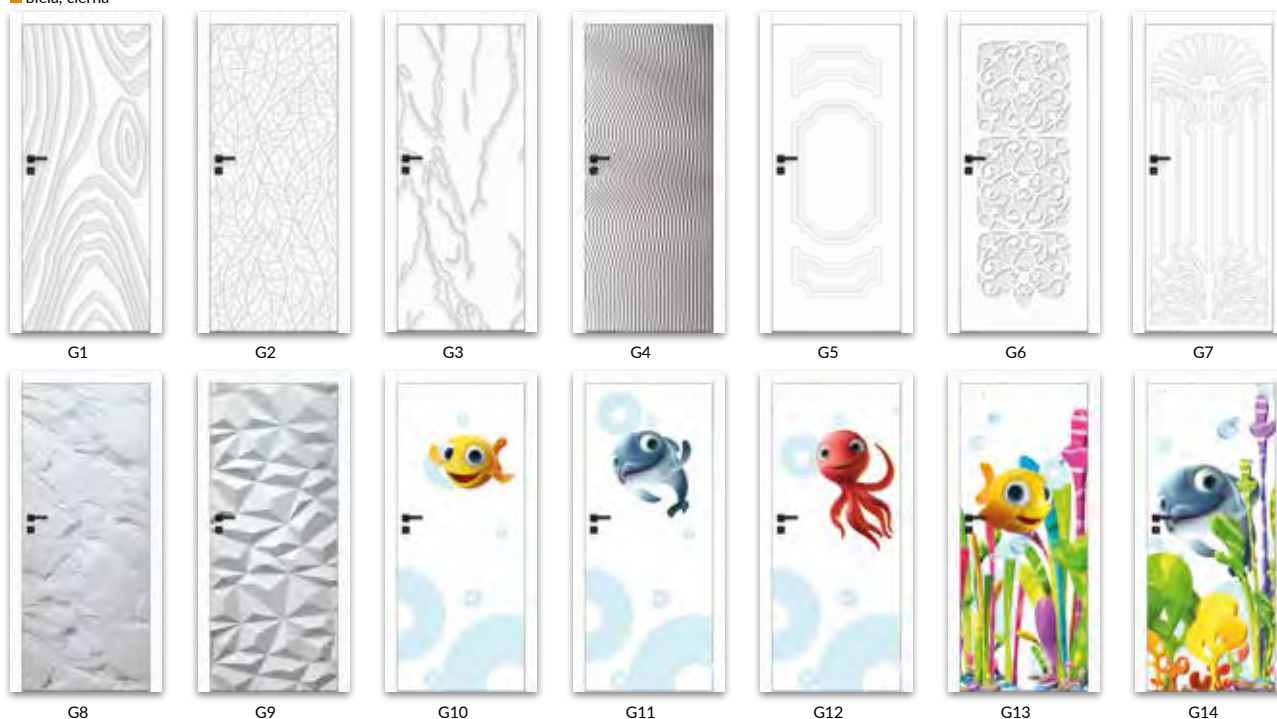

G1

G2

G3

G4

G5

G6

G7

G8

G9

G10

G11

G12

G13

G14



Sklo v štandarde: MAT DRE 4 mm

Možnosť za príplatok

» „100“ krídlo

» Ventiláčny výfrez

» hliníková ventiláčna mriežka

Oceľové okienko je možné objednať aj samostatne, v čiernej alebo oceleovej farbe.

Krídlo bez poldrážky otvárané

» hrana bez falcu čiernej alebo bielej farby,

» hniezda pre 2 skryté pánty Estetic 80, farba pánt biela alebo čierna (pánty sú súčasťou

vybavenia zárubne)

» magnetický zámok na obyčajný kľúč, WC zamykanie, patentová vložka alebo úsporný zámok

čiernej alebo bielej farby

POZOR: tretí pánt Estetic 80 do dveri bez poldrážky (príplatok sa pripočítava k cene zárubne)

Možnosť výberu modelov s možnosťou použitia grafických vzorov G1-G25

M1 - plné krídlo, bez skla

M2 - okrúhle okno MDF vo fólii čierna matná

M3 - oceľové okrúhle okno čiernej alebo oceleovej farby (matné alebo priehľadné okno)

M4 - rámček MDF vo fólii čierna matná

| vzor | M1 | M2, M4 | M3 |
|-------------------|-----------------|-----------------|-----------------|
| lak matný G1-G25 | 295 € 354 € | 362 € 434,4 € | 459 € 550,8 € |
| lak lesklý G1-G25 | 337 € 404,4 € | 403 € 483,6 € | 500 € 600 € |

Skalárne násobenie grafických vzorov G1 - G25 v šírke dverných krídel

Šírka krídla „60“

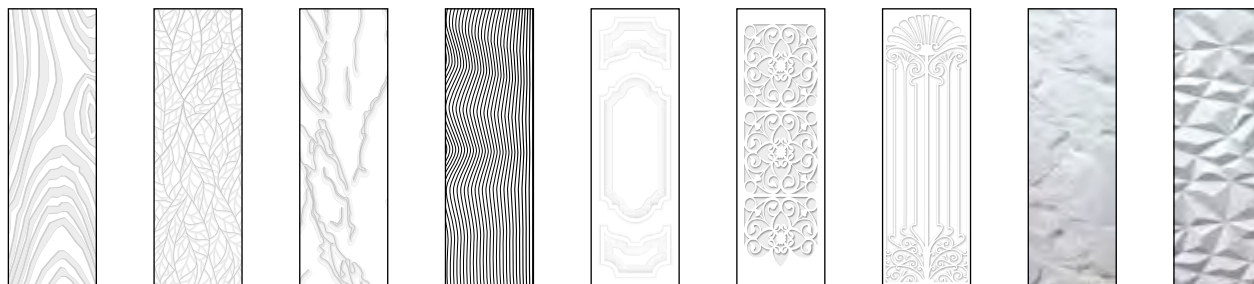

vzor G1

vzor G2

vzor G3

vzor G4

vzor G5

vzor G6

vzor G7

vzor G8

vzor G9

Skalárne násobenie grafických vzorov G1 - G25 v šírke dverných krídel

Šírka krídla „60”



vzor G10



vzor G11



vzor G12



vzor G13



vzor G14



vzor G15



vzor G16



vzor G17



vzor G18



vzor G19



vzor G20



vzor G21



vzor G22

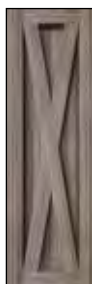

vzor G23



vzor G24

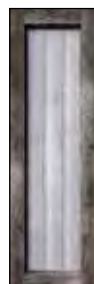

vzor G25

Šírka krídla „70”



vzor G1



vzor G2

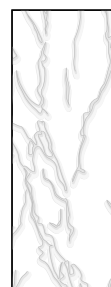

vzor G3

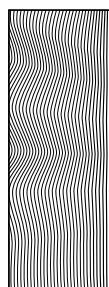

vzor G4



vzor G5



vzor G6

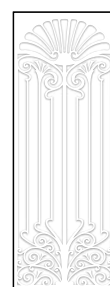

vzor G7



vzor G8



vzor G9

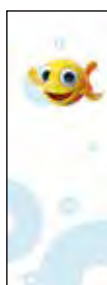

vzor G10



vzor G11



vzor G12

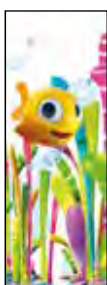

vzor G13



vzor G14



vzor G15



vzor G16



vzor G17



vzor G18



vzor G19



vzor G20



vzor G21



vzor G22



vzor G23



vzor G24



vzor G25

Šírka krídla „90”



Šírka krídla „100”

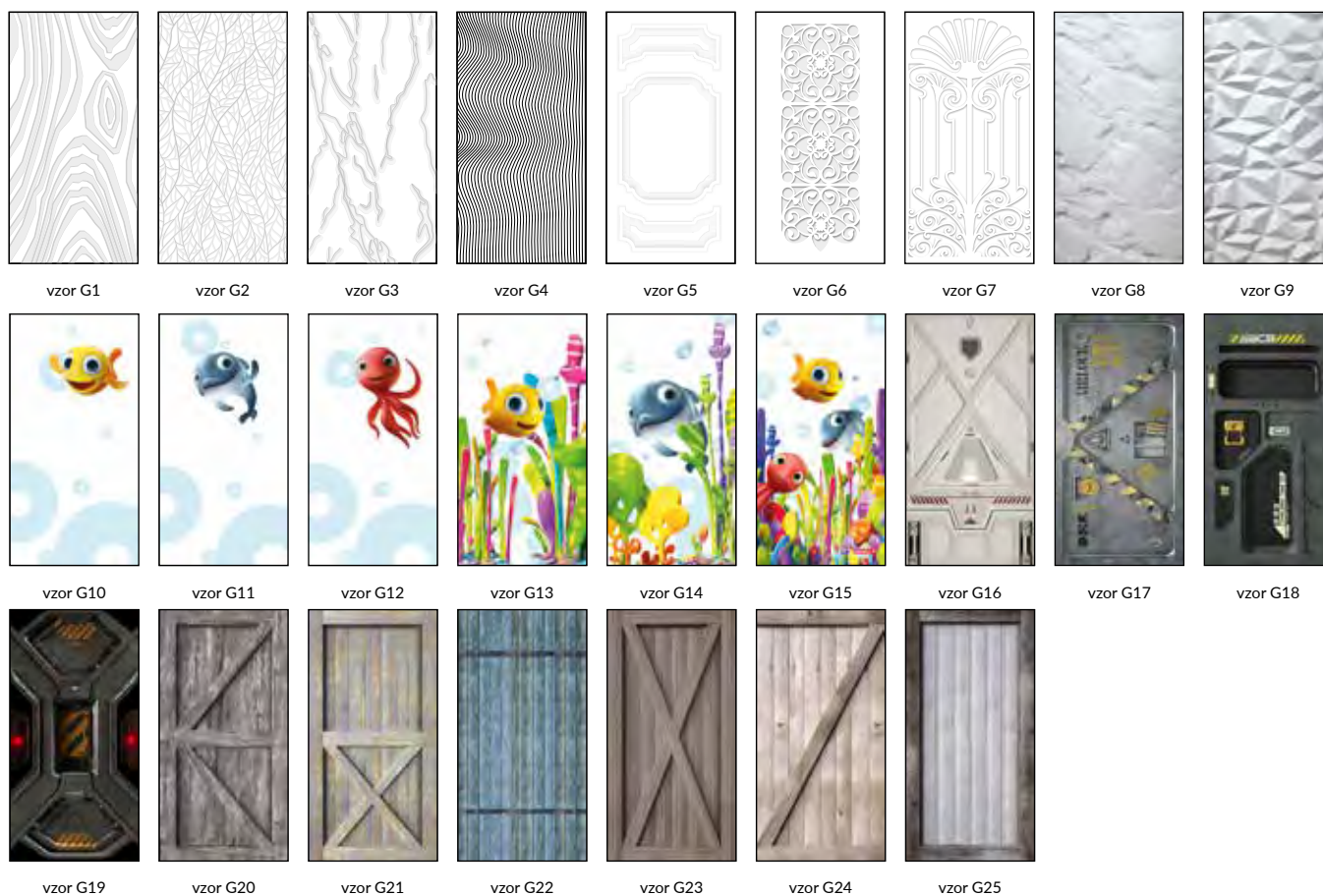

P CELL P 3D P CPL GALERIA ALU s poldrážkou a bez poldrážky

- biela matná, borovica biela, brest sibírsky, strieborná, dub pieskový, bielený dub ryfla, dub zlatý ryfla, tmavý orech ryfla, dub šedý ryfla***, brest tabac, brest antracit, tmavá wenge, dub vintage, orech karamelový, sivá štruktúra, čierna štruktúra, dub toffi***, gaštan marrone štruktúra, svetlá šedá matná, dub evoke
- brest, eben, americký orech, dub poľský 3D, dub grand
- biela, šedá tmavá, betón 2, dub gray, waleský dub, akácia, orech celini, orech, medový dub, gaštan, orech pálený, popolavá

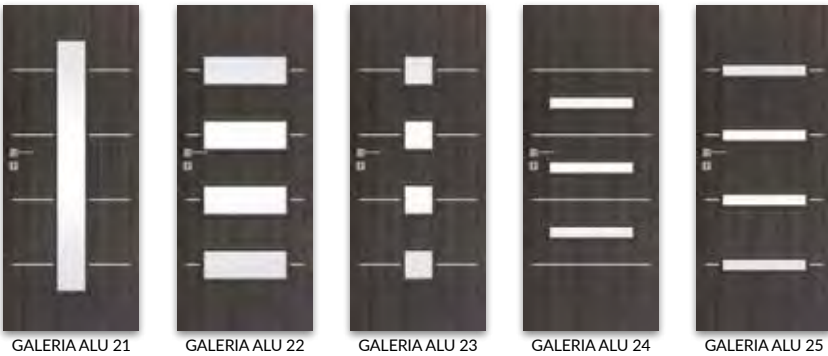

V štandardnom prevedení skla: biela kôra, žalúzia alebo chinchila

Možnosť za príplatok
dekoratívne sklo MAT DRE, DECORMAT HNEDÝ, DECORMAT GRAFITOVÉ (týka sa kridla)

- » GALERIA ALU 11-13, 21-25
- » výplň: drevotriesková doska s otvormi
- » kridla „90° a „100
- » vetracie podrezanie dverí
- » dvojkrídle dvere
- » matné bezpečnostné vrstvené sklo VSG 22.1
- ** dekor je k dispozícii do vypredania zásob
- *** dekor iba pri vodorovnom smere vlákien
- POZOR:** kridlo s poldrážkou - rovná hrana
- CPL laminát iba na modeloch GALERIA ALU 10, 20, 30, 50, 60

Kridlo falcové

- » rovná hrana, zasklievacia lišta s rovnou hranou,
- » 3 šrobované pánty vo farbe striebranej
- » zámok dózický na obyčajný kľúč, wc blokáda, vložka na FAB alebo len kľučka bez otvoru na rozetu

Skrzydło bezprzylgowe rozwiernie

- » hrana bez falcu, zasklievacia lišta s rovnou hranou
- » otvory pre 2 skryté pánty Estetic 80 (pánty sú súčasťou vybavenia zárubne)
- » magnetická zámka na obyčajný kľúč, WC blokáda, patentná vložka alebo jednoduchá zámka
- POZOR:** tretí pánt Estetic 80 do dverí bez poldrážky (príplatok sa pripočítava k cene zárubne)

| model | skupina ■■ | skupina ■ |
|--|-----------------|-----------------|
| GALERIA ALU 10, 20, 30, 50, 60 | 216 € 259,2 € | 251 € 301,2 € |
| GALERIA ALU 11, 12, 13, 21, 22, 23, 24, 25 | 271 € 325,2 € | - |

P CELL P 3D MODERN s poldrážkou a bez poldrážky

- biela matná, borovica biela, brest sibírsky, strieborná, dub pieskový, bielený dub ryfla, dub zlatý ryfla, tmavý orech ryfla, dub šedý ryfla***, brest tabac, brest antracit, tmavá wenge, dub vintage, orech karamelový, sivá štruktúra, čierna štruktúra, dub toffi***, gaštan marrone štruktúra, svetlá šedá matná, dub evoke
- brest, eben, americký orech, dub poľský 3D, dub grand



V štandardnom prevedení skla: biela kôra, žalúzia alebo chinchila

Možnosť za príplatok
dekoratívne sklo MAT DRE, DECORMAT HNEDÝ, DECORMAT GRAFITOVÉ (týka sa kridla)

- » MODERN 20
- » MODERN 30
- » MODERN 40
- » MODERN 50
- » výplň: drevotriesková doska s otvormi
- » kridla „90° a „100
- » vetracie podrezanie dverí
- » dvojkrídle dvere
- » matné bezpečnostné vrstvené sklo VSG 22.1

** dekor je k dispozícii do vypredania zásob
*** dekor iba pri vodorovnom smere vlákien
POZOR: kridlo s poldrážkou - rovná hrana

Kridlo falcové

- » rovná hrana, zasklievacia lišta s rovnou hranou,
- » 3 šrobované pánty vo farbe striebranej
- » zámok dózický na obyčajný kľúč, wc blokáda, vložka na FAB alebo len kľučka bez otvoru na rozetu

Skrzydło bezprzylgowe rozwiernie

- » hrana bez falcu, zasklievacia lišta s rovnou hranou
- » otvory pre 2 skryté pánty Estetic 80 (pánty sú súčasťou vybavenia zárubne)
- » magnetická zámka na obyčajný kľúč, WC blokáda, patentná vložka alebo jednoduchá zámka
- POZOR:** tretí pánt Estetic 80 do dverí bez poldrážky (príplatok sa pripočítava k cene zárubne)

| model | skupina ■■ |
|--------------|-----------------|
| MODERN 10-50 | 214 € 256,8 € |

P **P** **3D** RIVIA s poldrážkou

- orech, biela matná, biela borovica, sibírsky brest, strieborná, pieskový dub, bielený dub ryhovaný, zlatý dub ryhovaný, tmavý orech ryhovaný, šedý dub ryhovaný, brest tabac, antracitový brest, tmavé wenge, vintage dub, karamelový orech, gaštan marrone ryhovaný, svetlosivá matná, dub evoke
- brest, eben, orech americký, dub poľský 3D, dub grand



V štandardnom prevedení skla: biela kôra, žalúzia alebo chinchila

Možnosť za príplatok
dekoratívne sklo MAT DRE, DECORMAT HNEDÝ,
DECORMAT GRAFITOVÉ (týka sa krídla)

- » RIVIA 20, 30
- » RIVIA 40, 50
- » výplň: drevotriesková doska s otvormi
- » krídla „90“ a „100
- » vetracie podrezanie dverí
- » dvojkrídle dvere
- » matné bezpečnostné vrstvené sklo VSG 22.1

** V modeloch RIVIA 70 a 120 majú vložky v zvolenej farbe zvislú kresbu okrem farieb dub sivý štruktúrovaný a dub toffí. V ostatných modeloch majú vložky pozdĺžnu kresbu.

POZOR: prílehlavé krídlo - rovná hrana
POZOR: Krídlo biele matné s možnosťou výberu dekorácie stredového pásu. Hrana krídla vo farbe stredového pásu.
RIVIA 50 - BULAJ fóliovaný striebornou fóliou.

Krídlo s poldrážkou (falcové)

- » Ostrá hrana
- » 3 strieborné závesy
- » Zadlabavací zámok vo verzii interierový kľúč, FAB vložka, WC motýlik alebo zámok len s kľučkou

** dekor je k dispozícii do vypredania zásob

| model | skupina |
|--|-----------------|
| RIVIA 10, 60, 70, 80, 90, 100, 110, 120, 130 | 202 € 242,4 € |
| RIVIA 20, 30 | 222 € 266,4 € |
| RIVIA 40, 50 | 231 € 277,2 € |

P **P** **3D** KANON falcované a bezfalcové

- biela matná, borovica biela, brest sibírsky, strieborná, dub pieskový, bielený dub ryfla, dub zlatý ryfla, tmavý orech ryfla, dub šedý ryfla***, brest tabac, brest antracit, tmavá wenge, dub vintage, orech karamelový, sivá štruktúra, čierna štruktúra, dub toffí***, gaštan marrone štruktúra, svetlá šedá matná, dub evoke
- brest, eben, americký orech, dub poľský 3D, dub grand



V štandardnom prevedení skla: biela kôra, žalúzia alebo chinchila

Možnosť za príplatok
dekoratívne sklo MAT DRE, DECORMAT HNEDÝ,
DECORMAT GRAFITOVÉ (týka sa krídla)

- » KANON 20
- » KANON 30
- » KANON 40
- » výplň: drevotriesková doska s otvormi
- » krídla „90“ a „100
- » vetracie podrezanie dverí
- » dvojkrídle dvere
- » matné bezpečnostné vrstvené sklo VSG 22.1

** dekor je k dispozícii do vypredania zásob

*** dekor iba pri vodorovnom smere vlákien

POZOR: krídlo s poldrážkou - rovná hrana

Krídlo falcové

- » rovná hrana, zasklievací lišta s rovnou hranou,
- » 3 šrobované pánty vo farbe striebornej
- » zámok dózický na obyčajný kľúč, wc blokáda, vložka na FAB alebo len kľučka bez otvoru na rozetu

Skrzydło bezprzylgowe rozwiernie

- » hrana bez falcu, zasklievací lišta s rovnou hranou
- » otvory pre 2 skryté pánty Estetic 80 (pánty sú súčasťou vybavenia zárubne)
- » magnetická zámka na obyčajný kľúč, WC blokáda, patentná vložka alebo jednoduchá zámka

POZOR: tretí pánt Estetic 80 do dverí bez poldrážky (príplatok sa pripočítava k cene zárubne)

| model | skupina |
|-------------|---------------|
| KANON 10-40 | 200 € 240 € |

FINEA a FINEA B s poldrážkou

- biela matná, borovica biela, brest sibírsky, strieborná, dub pieskový, bielený dub ryfla, dub zlatý ryfla, tmavý orech ryfla, dub šedý ryfla, brest tabac, brest antracit, tmavá wenge, dub vintage, orech karamelový, sivá štruktúra, čierna štruktúra, dub toffi, gaštan marrone štruktúra, svetlá šedá matná, dub evoke
- brest, eben, americký orech, dub poľský 3D, dub grand

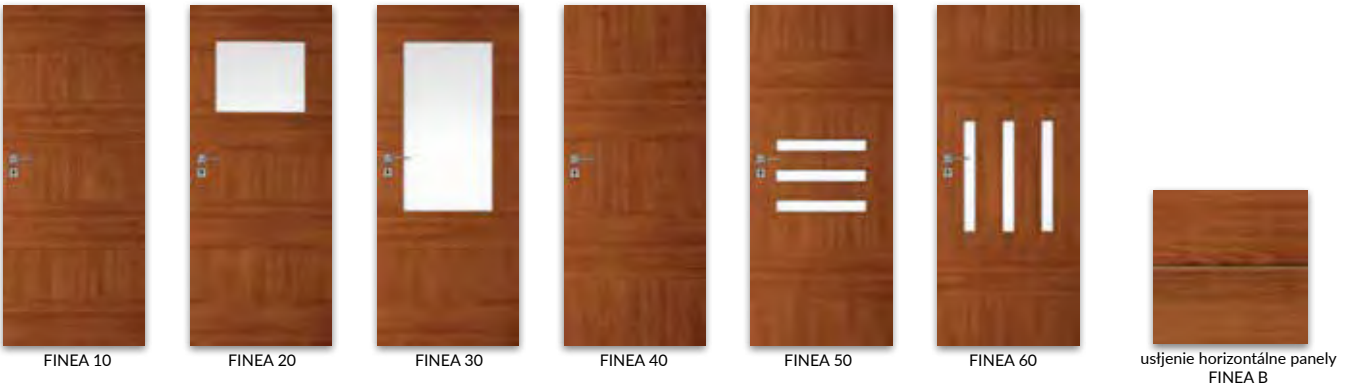

V štandardnom prevedení skla: biela kôra, žalúzia alebo chinchila
Možnosť za príplatok

dekoratívne sklo MAT DRE, DECORMAT HNEDÝ, DECORMAT GRAFITOVÉ (týka sa krídla)

- » FINEA 20, FINEA B 20
- » FINEA 30, 50, 60, FINEA B 30, 50, 60
- » krídla „90“ a „100“
- » vetracie podrezanie dverí
- » matné bezpečnostné vrstvené sklo VSG 22.1

** dekor je k dispozícii do vypredania zásob

POZOR: krídlo s poldrážkou - rovná hrana
 jednokrídle dvere „60“ - „100“

Krídlo falcové

- » rovná hrana, zasklievací lišta s rovnou hranou,
- » 3 šrobované pánty vo farbe striebornej
- » zámok dôzický na obyčajný kľúč, wc blokáda, vložka na FAB alebo len kľučka bez otvoru na rozetu

| model | skupina |
|--------------------------------------|-----------------|
| FINEA 10, 40, FINEA B 10, 40 | 245 € 294 € |
| FINEA 20, FINEA B 20 | 264 € 316,8 € |
| FINEA 30, 50, 60, FINEA B 30, 50, 60 | 274 € 328,8 € |

ARTE s poldrážkou a bez poldrážky

- biela matná, borovica biela, brest sibírsky, strieborná, dub pieskový, bielený dub ryfla, dub zlatý ryfla, tmavý orech ryfla, dub šedý ryfla***, brest tabac, brest antracit, tmavá wenge, dub vintage, orech karamelový, sivá štruktúra, čierna štruktúra, dub toffi***, gaštan marrone štruktúra, svetlá šedá matná, dub evoke
- brest, eben, americký orech, dub poľský 3D, dub grand



V štandardnom prevedení skla: biela kôra, žalúzia alebo chinchila
Možnosť za príplatok

dekoratívne sklo MAT DRE, DECORMAT HNEDÝ, DECORMAT GRAFITOVÉ (týka sa krídla)

- » ARTE 10 - 30, 90
- » ARTE 40, 50
- » ARTE 80

- » výplň: drevotrieková doska s otvormi
- » krídla „90“ a „100“
- » vetracie podrezanie
- » dvojkrídlové dvere
- » matné bezpečnostné vrstvené sklo VSG 22.1

** dekor je k dispozícii do vypredania zásob

*** dekor iba pri vodorovnom smere vlákien

POZOR: krídlo s poldrážkou - rovná hrana

Krídlo falcové

- » rovná hrana, zasklievací lišta s rovnou hranou,
- » 3 šrobované pánty vo farbe striebornej
- » zámok dôzický na obyčajný kľúč, wc blokáda, vložka na FAB alebo len kľučka bez otvoru na rozetu

Skrzydło bezprzylgowe rozwiernie

- » hrana bez falcu, zasklievací lišta s rovnou hranou
- » otvory pre 2 skryté pánty Estetic 80 (pánty sú súčasťou vybavenia zárubne)
- » magnetická zámka na obyčajný kľúč, WC blokáda, patentná vložka alebo jednoduchá zámka

POZOR: tretí pánt Estetic 80 do dverí bez poldrážky (príplatok sa pripočítava k cene zárubne)

| model | skupina |
|-----------------|-----------------|
| ARTE 10-30, 90 | 182 € 218,4 € |
| ARTE 40, 50, 80 | 154 € 184,8 € |

P **P** **CELL** **3D** **CARLA** s poldrážkou a bez poldrážky

- biela matná, borovica biela, brest sibírsky, strieborná, dub pieskový, bielený dub ryfla, dub zlatý ryfla, tmavý orech ryfla, dub šedý ryfla***, brest tabac, brest antracit, tmavá wenge, dub vintage, orech karamelový, sivá štruktúra, čierna štruktúra, dub toffi***, gaštan marrone štruktúra, svetlá šedá matná, dub evoke
- brest, eben, americký orech, dub poľský 3D, dub grand



V štandardnom prevedení skla: biela kôra, žalúzia alebo chinchila

Možnosť za príplatok

dekoratívne sklo MAT DRE, DECORMAT HNEDÝ, DECORMAT GRAFITOVÉ (týka sa krídla)

- » CARLA 20
- » CARLA 30
- » CARLA 40
- » výplň: drevotriesková doska s otvormi
- » krídla „90“ a „100
- » vetracie podrezanie dverí
- » dvojkrídle dvere
- » matné bezpečnostné vrstvené sklo VSG 22.1

** dekor je k dispozícii do vypredania zásob

*** dekor iba pri vodorovnom smere vlákien

POZOR: krídlo s poldrážkou - rovná hrana

Krídlo falcové

- » rovná hrana, zasklievacia lišta s rovnou hranou,
- » 3 šrobované pánty vo farbe striebornej
- » zámok dózický na obyčajný kľúč, wc blokáda, vložka na FAB alebo len kľučka bez otvoru na rozetu

Skrzydło bezprzylgowe rozwiernie

- » hrana bez falcu, zasklievacia lišta s rovnou hranou
- » otvory pre 2 skryté pánty Estetic 80 (pánty sú súčasťou vybavenia zárubne)
- » magnetická zámka na obyčajný kľúč, WC blokáda, patentná vložka alebo jednoduchá zámka

POZOR: tretí pánt Estetic 80 do dverí bez poldrážky (priplatok sa pripočítava k cene zárubne)

| model | skupina ■■ |
|-------------|-----------------|
| CARLA 10-40 | 213 € 255,6 € |

P **P** **CELL** **3D** **ARTE B** s poldrážkou a bez poldrážky

- biela matná, borovica biela, brest sibírsky, strieborná, dub pieskový, bielený dub ryfla, dub zlatý ryfla, tmavý orech ryfla, dub šedý ryfla***, brest tabac, brest antracit, tmavá wenge, dub vintage, orech karamelový, sivá štruktúra, čierna štruktúra, dub toffi***, gaštan marrone štruktúra, svetlá šedá matná, dub evoke
- brest, eben, americký orech, dub poľský 3D, dub grand



V štandardnom prevedení skla: biela kôra, žalúzia alebo chinchila

Možnosť za príplatok

dekoratívne sklo MAT DRE, DECORMAT HNEDÝ, DECORMAT GRAFITOVÉ (týka sa krídla)

- » ARTE B 10 - 30
- » ARTE B 40, 50
- » ARTE B 60
- » výplň: drevotriesková doska s otvormi
- » krídla „90“ a „100
- » vetracie podrezanie dverí
- » dvojkrídle dvere
- » matné bezpečnostné vrstvené sklo VSG 22.1

** dekor je k dispozícii do vypredania zásob

*** dekor iba pri vodorovnom smere vlákien

POZOR: krídlo s poldrážkou - rovná hrana

Krídlo falcové

- » rovná hrana, zasklievacia lišta s rovnou hranou,
- » 3 šrobované pánty vo farbe striebornej
- » zámok dózický na obyčajný kľúč, wc blokáda, vložka na FAB alebo len kľučka bez otvoru na rozetu

Skrzydło bezprzylgowe rozwiernie

- » hrana bez falcu, zasklievacia lišta s rovnou hranou
- » otvory pre 2 skryté pánty Estetic 80 (pánty sú súčasťou vybavenia zárubne)
- » magnetická zámka na obyčajný kľúč, WC blokáda, patentná vložka alebo jednoduchá zámka

POZOR: tretí pánt Estetic 80 do dverí bez poldrážky (priplatok sa pripočítava k cene zárubne)

| model | skupina ■■ |
|--------------|-----------------|
| ARTE B 10-30 | 190 € 228 € |
| ARTE B 40-60 | 154 € 184,8 € |

PLUS s poldrážkou a bez poldrážky

- biela matná, borovica biela, brest sibírsky, strieborná, dub pieskový, bielený dub ryfla, dub zlatý ryfla, tmavý orech ryfla, dub šedý ryfla***, brest tabac, brest antracit, tmavá wenge, dub vintage, orech karamelový, sivá štruktúra, čierna štruktúra, dub toffi***, gaštan marrone štruktúra, svetlá šedá matná, dub evoke
- brest, eben, americký orech, dub poľský 3D, dub grand

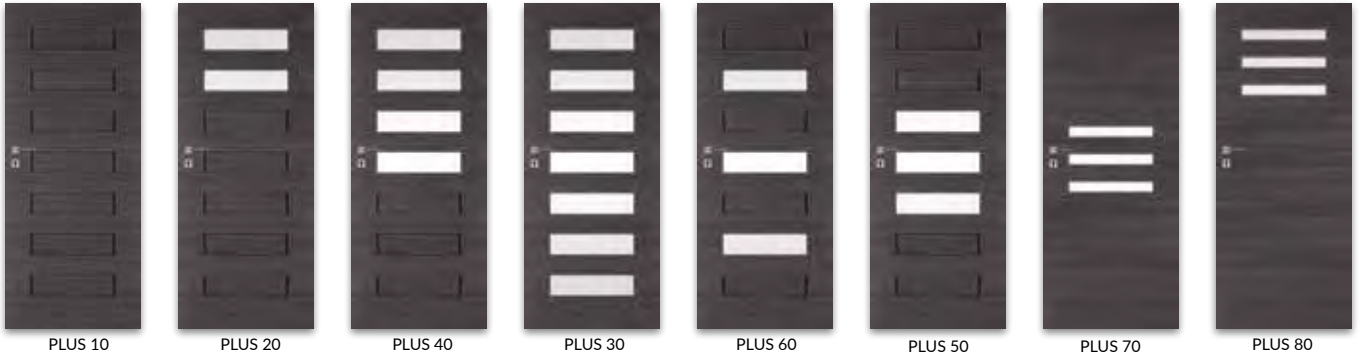

V štandardnom prevedení skla: biela kôra, žalúzia alebo chinchila

Možnosť za príplatok

dekoratívne sklo MAT DRE, DECORMAT HNEDÝ, DECORMAT GRAFITOVÉ (týka sa krídla)

- » PLUS 20
- » PLUS 40, 50, 60, 70, 80
- » PLUS 30
- » výplň: drevotriesková doska s otvormi
- » krídla „90° a „100
- » vetracie podrezanie dverí
- » dvojkrídle dvere
- » matné bezpečnostné vrstvené sklo VSG 22.1

** dekor je k dispozícii do vypredania zásob

*** dekor iba pri vodorovnom smere vlákien

POZOR: krídlo s poldrážkou - rovná hrana

Krídlo falcové

- » rovná hrana, zasklievací lišta s rovnou hranou,
- » 3 šrobované pánty vo farbe striebornej
- » zámok dózický na obyčajný kľúč, wc blokáda, vložka na FAB alebo len kľučka bez otvoru na rozetu

Skrzydło bezprzylgowe rozwiernie

- » hrana bez falcu, zasklievací lišta s rovnou hranou
- » otvory pre 2 skryté pánty Estetic 80 (pánty sú súčasťou vybavenia zárubne)
- » magnetická zámka na obyčajný kľúč, WC blokáda, patentná vložka alebo jednoduchá zámka

POZOR: tretí pánt Estetic 80 do dverí bez poldrážky (príplatok sa pripočítava k cene zárubne)

| model | skupina |
|------------|-----------------|
| PLUS 10-80 | 208 € 249,6 € |

FANO falcované a bezfalcové

- biela matná, borovica biela, brest sibírsky, strieborná, dub pieskový, bielený dub ryfla, dub zlatý ryfla, tmavý orech ryfla, dub šedý ryfla***, brest tabac, brest antracit, tmavá wenge, dub vintage, orech karamelový, sivá štruktúra, čierna štruktúra, dub toffi***, gaštan marrone štruktúra, svetlá šedá matná, dub evoke
- brest, eben, americký orech, dub poľský 3D, dub grand



V štandardnom prevedení skla: biela kôra, žalúzia alebo chinchila

Možnosť za príplatok

dekoratívne sklo MAT DRE, DECORMAT HNEDÝ, DECORMAT GRAFITOVÉ (týka sa krídla)

- » FANO 20, 20s
- » FANO 30, 30s
- » výplň: drevotriesková doska s otvormi
- » krídla „90° a „100
- » vetracie podrezanie dverí
- » dvojkrídle dvere
- » matné bezpečnostné vrstvené sklo VSG 22.1

Krídlo falcové

- » rovná hrana, zasklievací lišta s rovnou hranou,
- » 3 šrobované pánty vo farbe striebornej
- » zámok dózický na obyčajný kľúč, wc blokáda, vložka na FAB alebo len kľučka bez otvoru na rozetu

Skrzydło bezprzylgowe rozwiernie

- » hrana bez falcu, zasklievací lišta s rovnou hranou
- » otvory pre 2 skryté pánty Estetic 80 (pánty sú súčasťou vybavenia zárubne)
- » magnetická zámka na obyčajný kľúč, WC blokáda, patentná vložka alebo jednoduchá zámka

POZOR: tretí pánt Estetic 80 do dverí bez poldrážky (príplatok sa pripočítava k cene zárubne)

** dekor je k dispozícii do vypredania zásob

*** dekor iba pri vodorovnom smere vlákien

| model | skupina |
|------------|-----------------|
| FANO 10-30 | 214 € 256,8 € |
| FANO 20s | 234 € 280,8 € |
| FANO 30s | 242 € 290,4 € |

STANDARD s poldrážkou a bez poldrážky

- biela matná, borovica biela, brest sibírsky, strieborná, dub pieskový, bielený dub ryfla, dub zlatý ryfla, tmavý orech ryfla, dub šedý ryfla***, brest tabac, brest antracit, tmavá wenge, dub vintage, orech karamelový, sivá štruktúra, čierna štruktúra, dub toffi***, gaštan marrone štruktúra, svetlá šedá matná, dub evoke
- brest, eben, americký orech, dub poľský 3D, dub grand

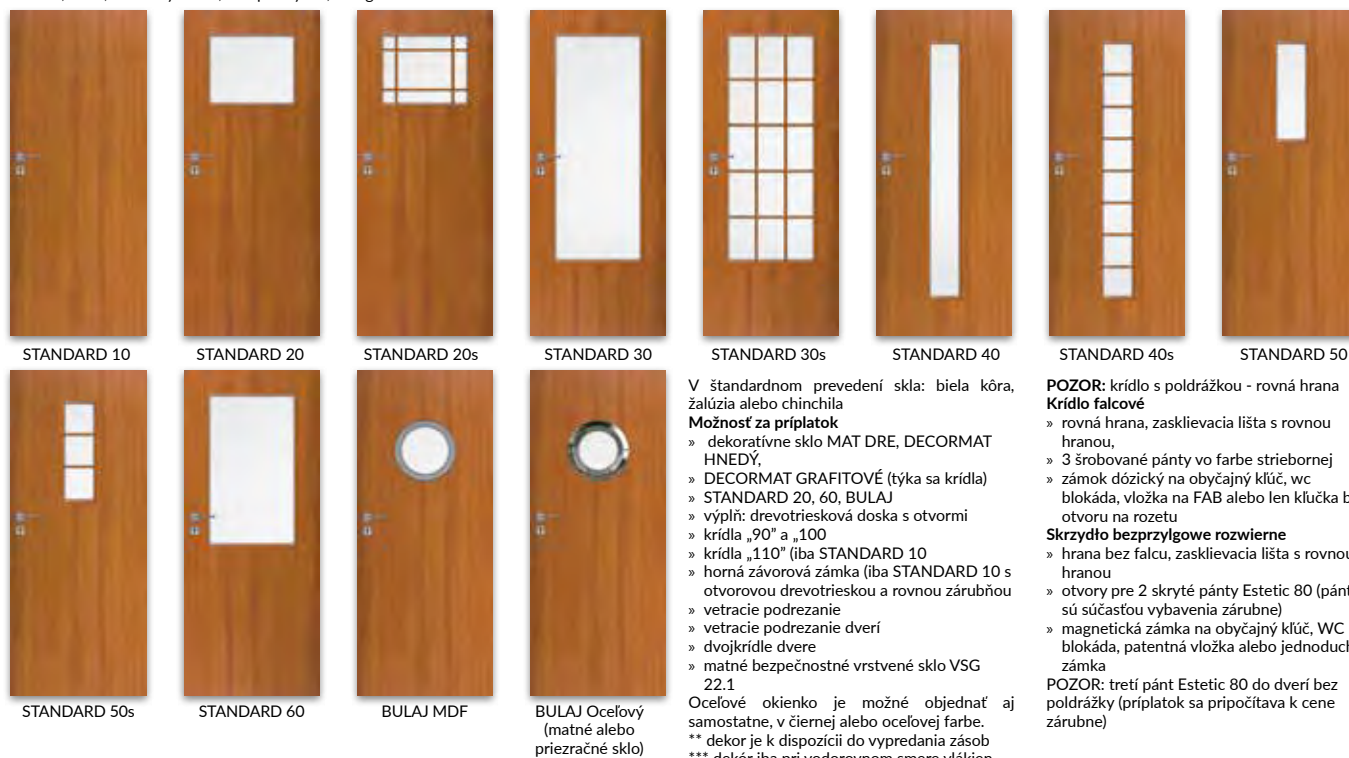

V štandardnom prevedení skla: biela kôra, žalúzia alebo chinchila
Možnosť za príplatok
 » dekoratívne sklo MAT DRE, DECORMAT HNEDÝ,
 » DECORMAT GRAFITOVÉ (týka sa krídla)
 » STANDARD 20, 60, BULAJ
 » výplň: drevotrieková doska s otvormi
 » krídla „90“ a „100“
 » krídla „110“ (iba STANDARD 10)
 » horná závorová zámka (iba STANDARD 10 s otvorovou drevotriekovou a rovnou zárubňou)
 » vetracie podrezanie
 » vetracie podrezanie dverí
 » dvojkrídle dvere
 » matné bezpečnostné vrstvené sklo VSG 22.1
 Ocelové okienko je možné objednať aj samostatne, v čiernej alebo oceleovej farbe.
 ** dekor je k dispozícii do vypredania zásob
 *** dekor iba pri vodorovnom smere vlákien

POZOR: krídlo s poldrážkou - rovná hrana
Krídlo falcové
 » rovná hrana, zasklievací lišta s rovnou hranou,
 » 3 šrobované pánty vo farbe striebornej
 » zámok dózický na obyčajný kľúč, wc blokáda, vložka na FAB alebo len kľučka bez otvoru na rozetu
Skrzydło bezprzylgowe rozwiernie
 » hrana bez falcu, zasklievací lišta s rovnou hranou
 » otvory pre 2 skryté pánty Estetic 80 (pánty sú súčasťou vybavenia zárubne)
 » magnetická zámka na obyčajný kľúč, WC blokáda, patentná vložka alebo jednoduchá zámka
POZOR: tretí pánt Estetic 80 do dverí bez poldrážky (príplatok sa pripočítava k cene zárubne)

| model | skupina ■ ■ |
|------------------------|-----------------|
| STANDARD 10 | 119 € 142,8 € |
| STANDARD 20 | 142 € 170,4 € |
| STANDARD 20, 30, 60 | 152 € 182,4 € |
| STANDARD 30s | 189 € 226,8 € |
| STANDARD 40, 40s | 160 € 192 € |
| STANDARD 50., 50. roky | 152 € 182,4 € |
| BULAJ MDF | 211 € 253,2 € |
| BULAJ Ocelový | 315 € 378 € |

DECO s poldrážkou a bez poldrážky

- biela matná, borovica biela, brest sibírsky, strieborná, dub pieskový, bielený dub ryfla, dub zlatý ryfla, tmavý orech ryfla, dub šedý ryfla***, brest tabac, brest antracit, tmavá wenge, dub vintage, orech karamelový, čierna štruktúra, sivá štruktúra, dub toffi***, gaštan marrone štruktúra, svetlá šedá matná, dub evoke
- brest, orech americký, eben, dub poľský 3D, dub grand
- biela, biela ušľachtilá, šedá svetlá, šedá tmavá, betón 2, dub gray, waleský dub, akácia, orech celini, orech, medový dub, gaštan, orech pálený



Skla v štandarde: biela kôra, žalúzia alebo činčila
Možnosť za príplatok
 dekoratívne skla: MAT DRE, decormat hnedá, decormat grafit (týka sa krídla) DECO 10-30
 » výplň drevotrieková doska s otvormi
 » krídla „90“ a „100“
 » vetracie podrezanie dverí
 » vetracie podrezanie
 » dvojkrídle dvere
 » matné bezpečnostné vrstvené sklo VSG 22.1
POZOR: krídlo s poldrážkou - rovná hrana alebo hrana R2,5 s laminátmi CPL
Krídlo falcové
 » rovná hrana, zasklievací lišta s rovnou hranou,
 » 3 šrobované pánty vo farbe striebornej
 » zámok dózický na obyčajný kľúč, wc blokáda, vložka na FAB alebo len kľučka bez otvoru na rozetu
Skrzydło bezprzylgowe rozwiernie
 » hrana bez falcu, zasklievací lišta s rovnou hranou
 » otvory pre 2 skryté pánty Estetic 80 (pánty sú súčasťou vybavenia zárubne)
 » magnetická zámka na obyčajný kľúč, WC blokáda, patentná vložka alebo jednoduchá zámka
POZOR: tretí pánt Estetic 80 do dverí bez poldrážky (príplatok sa pripočítava k cene zárubne)

** dekor je k dispozícii do vypredania zásob
 *** dekor iba pri vodorovnom smere vlákien

| model | skupina ■ ■ | skupina ■ |
|------------|-----------------|-----------------|
| DECO 10-40 | 154 € 184,8 € | 188 € 225,6 € |

ENTER/SOLID

- biela matná, strieborná, svetlá šedá matná
- dub zlatý ryfla, orech tmavý ryfla, sivý dub ryfla***, bielený dub ryfla, brest antracitový, brest tabac, tmavá wenge, dub pieskový, biela borovica, brest sibírsky, dub vintage, orech karamelový, sivý štruktúra, čierna štruktúra, dub toffi***, gaštan marrone štruktúra
- brest, orech americký, eben, poľský dub 3D, dub grand, dub evoke
- biela, biela ušľachtilá, svetlá šedá, tmavá šedá, akácia, dub medový, gaštan, dub gray, dub waleský, orech, orech celini, betón 2, orech pálený, popolavá, biela mliečna



Možnosti s príplatkom ENTER/SOLID

- » priezor (ENTER/SOLID)
 - » prah z nehrdzavejúcej ocele (ENTER/SOLID)
 - » bez druhej zámky (ENTER)
 - » opadávajúce tesnenie
 - ** dekor je k dispozícii do vypredania zásob
 - *** dekór iba pri vodorovnom smere vlákien
- Použitie: Dvere ENTER a SOLID ako vnútorné vchodové dvere v bytovej výstavbe aj vo verejných budovách.

*V modeloch 19 a 20 je dyha lepená do pásov so striedavým smerom vlákien.

POZOR: # rovná hrana

Oceľový prah (šír. 70 mm)



Horná závorová zámka (iba ENTER)



Lištová zámka viacbodová

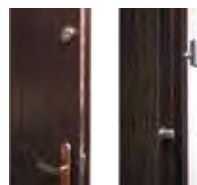

Bezpečnostné pánty a závory

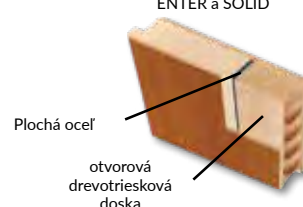

| model | skupina ■■■ | skupina ■ |
|-------------|-----------------|-----------------|
| ENTER 0 | 199 € 238,8 € | 199 € 238,8 € |
| ENTER 1-20 | - | 246 € 295,2 € |
| ENTER 21-23 | 233 € 279,6 € | 233 € 279,6 € |
| SOLID 0 | 271 € 325,2 € | 271 € 325,2 € |
| SOLID 1-20 | - | 330 € 396 € |
| SOLID 21-23 | 308 € 369,6 € | 308 € 369,6 € |

ENTER Akustik

- biela matná, strieborná, svetlá šedá matná
- dub zlatý ryfla, orech tmavý ryfla, dub šedý ryfla***, bielený dub ryfla, brest antracit, brest tabac, tmavá wenge, dub pieskový, biela borovica, brest sibírsky, dub vintage, orech karamelový, sivý štruktúra, čierna štruktúra, dub toffi***, gaštan marrone štruktúra, dub evoke
- brest, eben, orech americký, dub poľský 3D, dub grand
- biela, šedá tmavá, akácia, dub medový, gaštan, dub gray, dub waleský, orech, orech celini, betón 2, orech pálený, popolavá, biela mliečna



ENTER O Akustik

TECHNICKÉ DVERE ENTER AKUSTIK SPÍŇAJÚ:

- » trieda mechanickej pevnosti: 3
- » trieda akustickej izolácie RW = 32 dB

POUŽITIE

Interiérové vchodové dvere Enter Akustik sú určené na používanie vo verejných objektoch a obytných budovách ako interiérové a interiérové vchodové dvere v rozsahu vyplývajúcom z úžitkových vlastností dverí.

- ** dekor je k dispozícii do vypredania zásob
- *** dekor iba pri vodorovnom smere vlákien



| | |
|-----------------|-----------------|
| model | skupina ■■■■ |
| ENTER O AKUSTIK | 251 € 301,2 € |

Doskový nástavec

- biela matná, dub zlatý ryfla, orech tmavý ryfla, dub šedý ryfla***, bielený dub ryfla, brest antracit, brest tabac, tmavá wenge, dub pieskový, biela borovica, strieborná, brest sibírsky, dub vintage, orech karamelový, sivý štruktúra, čierna štruktúra, dub toffi***, gaštan marrone štruktúra, dub evoke
- brest, eben, americký orech, dub poľský 3D
- biela, šedá tmavá, akácia, dub medový, gaštan, dub gray, dub waleský, orech, orech celini, betón 2, orech pálený, popolavá, biela mliečna



Rozšírenie 10 Rozšírenie 30 Rozšírenie 40 Rozšírenie 41

Možnosť za príplatok

- » výplň: drevotrieska s otvormi
 - » zárubňa pre dvere s rozšírením
 - » matné bezpečnostné vrstvené sklo VSG 22.1
- Rozšírenie Standard 30 je prispôbené pre modely ARTE 10-30 a STANDARD 30 s dýhou DRE-Cell s hranou karnies. Rozšírenie Standard 40 je prispôbené pre modely ARTE 40, 50,70, 90; STANDARD 40, KANON 30, kolekcie DECO s dýhou DRE-Cell s hranou karnies. Rozšírenie Standard 41 je možné používať pre modely MODERN 30, IDEA 30, PLUS 30 s dýhou DRE-Cell s hranou karnies.

- ** dekor je k dispozícii do vypredania zásob
- *** dekor iba pri vodorovnom smere vlákien

| model | skupina ■ | skupina ■ | skupina ■ |
|----------------------|-----------------|----------------|-----------------|
| Rozšírenie 10 | 98 € 117,6 € | 98 € 117,6 € | 126 € 151,2 € |
| Rozšírenie 30, 40, 4 | 128 € 153,6 € | - | - |

Rámové svetlíky

- biela,biela matná, dub zlatý ryfla, bielený dub ryfla, orech tmavý ryfla, dub šedý ryfla***, brest antracit, brest tabac, tmavá wenge, dub pieskový, biela borovica, brest sibírsky, dub vintage, brest, orech americký, eben, dub poľský 3D, dub grand, orech karamelový, sivý štruktúra, čierna štruktúra, gaštan marrone štruktúra, šierna matná, svetlá šedá matná, dub evoke



Rozšírenie PREMIUM (rovná hrana) DRE-Cell folia 3D



Rozšírenie PIANO (rovná hrana) DRE-Cell folia 3D



Rozšírenie AURI (rovná hrana) DRE-Cell folia 3D

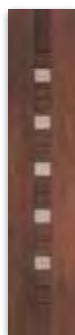

FOSCA (rovná hrana) DRE-Cell folia 3D



Rozšírenie SCALAA (rovná hrana) DRE-Cell folia 3D



Rozšírenie ELSA (rovná hrana) DRE-Cell folia 3D



Svetlík REVA (hrana rovná) DRE-Cell laminát 3D



Svetlík SOLTE (hrana rovná) DRE-Cell laminát 3D

Možnosť za príplatok

zárubňa do dverí s bočným svetlíkom

POZOR: Cena svetlíka sa rovná cene príslušného modelu krídla dverí.

Pontúkame svetlíky do všetkých modelov rámových krídiel, ktoré sú predstavené v kolekciach.

** dekor je k dispozícii do vypredania zásob

*** dekor iba pri vodorovnom smere vlákien

Sara Eco 2

- biela štruktúra, biela matná, zlatý dub ryhovaný, tmavý orech ryhovaný, sivý dub ryhovaný***, bielený dub ryhovaný, antracitový brest, tabakový brest, tmavé wenge, pieskový dub, biela borovica, striebro, sibírsky brest, vintage dub, karamelový orech, sivá štruktúrovaná, čierna štruktúrovaná, dub toffi***, gaštan marrone štruktúrovaný, dub evoke
- brest, orech americký, eben, dub poľský 3D, dub grand
- antická meď, oxid betónu
- biela, ecru, latte, popolavá (krídlo lakované UV akrylovým lakom)

Bezfacové - otvárané smerom von a falcované - otvárané dovnútra
Dvere Sara Eco 2 sú inovatívnym riešením, umožňujúcim kreatívne projektovanie interiéru s použitím neviditeľných dverí s možnosťou povrchovej úpravy krídla vo farbách stien.

Konštrukcia dverí Sara Eco 2 obsahuje:

Hliníková zárubňa, po montáži neviditeľná, zapustená do ostenia alebo obložená sadrokartónovými doskami. Po ukončení murárskych prác je viditeľný iba zárez zárubne, pripravený na naniesenie náteru, napríklad vo farbe stien.

Doskové bezfacové krídlo dverí s dvoma variantmi povrchovej úpravy:

Široké plochy krídla natreté základným náterom a pripravené na maľovanie alebo tapetovanie (napr. vo farbe stien). Okraje krídla sú pokryté lemom, ktorý umožňuje jeho maľovanie. Maľovanie treba vykonať svojpomocne, prípadne zvolit' maľované dekory.

Široké plochy krídla pokryté fóliami zo skupiny DRE-Cell, 3D alebo fóliou určenou na lakovanie v skupine lakovaných dekorov, okraje krídla pokryté lemom vo farbe fólie (okrem farieb starožitná meď a oxid betónu).

Možnosti za príplatok v GRUNT

ventilačná mriežka

dutinková drevotriesková doska v SK/CZ štandarde

V štandardnej výbave krídla

zárubňa z ihličnatého dreva

zásvuky pre 2, 3 alebo 4 zapustené závesy ISTAR

"Voštinová" výplň

biely alebo oceleový magnetický zámok na dóžický kľúč, kúpeľňový

zámok, zámok s patentovou vložkou alebo ekonomický zámok

Možnosti za príplatok v DRE-Cell, 3D a lakované

vetracie podrezanie

ventilačná mriežka z plastu

hliníková ventilačná mriežka

Opadajúce tesnenie

dutinková drevotriesková doska v SK/CZ štandarde



V cene zárubne sú aj 2, 3 alebo 4 zapustené závesy.

Pozor: pri variante s dierovanou drevotrieskovou doskou v norme

SK/CZ sú potrebné 3 pánty.

| | skupina ■ ■ ■ | skupina ■ ■ ■ | skupina ■ ■ ■ |
|------------------------------|---------------|-----------------|---------------|
| štandard SK/CZ - 2 a 3 pánty | 125 € 150 € | 157 € 188,4 € | 185 € 222 € |

Farby hliníkových zárubní



biela
RAL 9003



hliník

Zárubňa pre krídla Sara Eco 2

BEZFALCOVÉ - OTVÁRANÉ SMEROM VON V SK/CZ ŠTANDARD DRE

Priečný prierez v prípade bezfalcových dverí Sara Eco 2 - otváranie smerom von

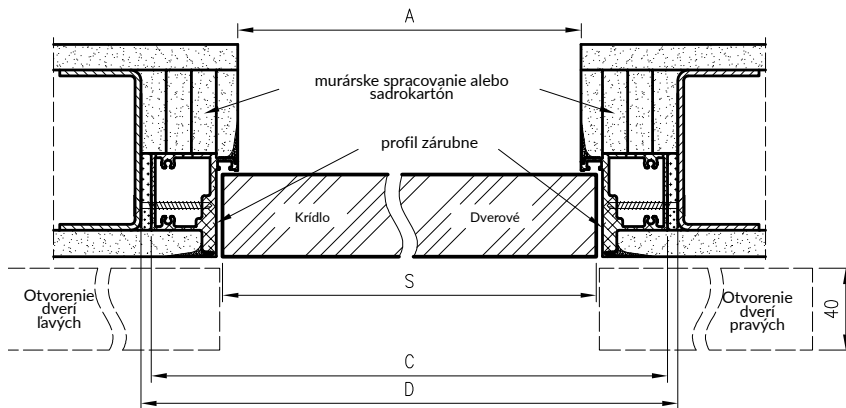

Šírka dverí Sara Eco 2

| | S | A | C | D |
|-------|------|------|------|------|
| "60" | 620 | 605 | 690 | 700 |
| "70" | 720 | 705 | 790 | 800 |
| "80" | 820 | 805 | 890 | 900 |
| "90" | 920 | 905 | 990 | 1000 |
| "100" | 1020 | 1005 | 1090 | 1100 |

Vertikálny prierez v prípade bezfalcových dverí Sara Eco 2 - otváranie smerom von

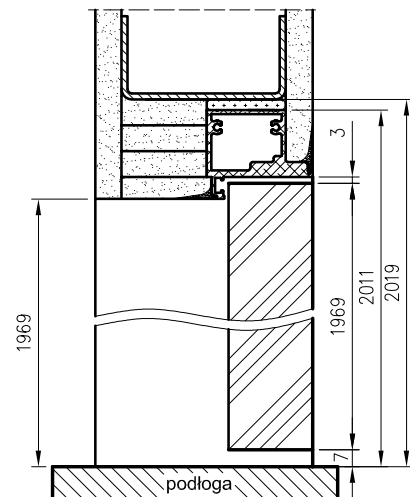

FALCOVANÉ - OTVÁRANÉ SMEROM DOVNÚTRA V SK/CZ ŠTANDARD ZÁRUBŇA DRE

Priečný prierez v prípade falcovaných dverí Sara Eco 2 - otváranie smerom dovnútra

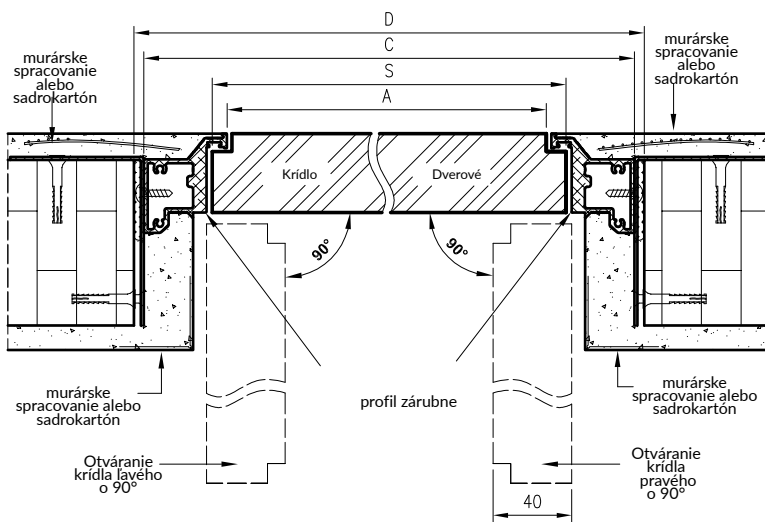

Šírka dverí Sara Eco 2

| | S | A | C | D |
|-------|------|------|------|------|
| "60" | 620 | 605 | 690 | 700 |
| "70" | 720 | 705 | 790 | 800 |
| "80" | 820 | 805 | 890 | 900 |
| "90" | 920 | 905 | 990 | 1000 |
| "100" | 1020 | 1005 | 1090 | 1100 |

S - šírka dverného kridla
A - svetlá šírka zárubne
C - vonkajšia šírka zárubne
D - požadovaná šírka otvoru v stene

Vertikálny prierez v prípade falcovaných dverí Sara Eco 2 - otváranie smerom dovnútra

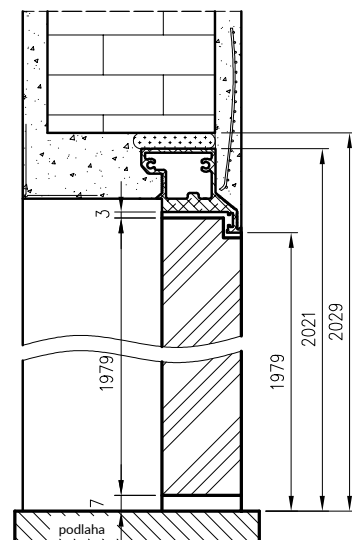

| MODEL | štandardná farba (hliník) | | biela farba | |
|------------------------------------|---------------------------|---------|-------------|-------|
| bezfalcová zárubňa DRE s 2 závesmi | 257 € | 308,4 € | 305 € | 366 € |
| falcovaná zárubňa DRE s 2 závesmi | 257 € | 308,4 € | 305 € | 366 € |
| bezfalcová zárubňa DRE s 3 závesmi | 273 € | 327,6 € | 320 € | 384 € |
| falcovaná zárubňa DRE s 3 závesmi | 273 € | 327,6 € | 320 € | 384 € |



BEZFALCOVÉ - OTVÁRANIE SMEROM VON A S OBRÁTENÝM RABATOM - OTVÁRANIE SMEROM DOVNÚTRA

Systémové dvere PROFI s hliníkovým rámom a 50 mm hrubým dverným krídlom sú inovatívnym riešením pre kreatívny dizajn interiéru, zahŕňajúce neviditeľné dvere, možnosť povrchovej úpravy povrchu listov vo farbách stien.

KONŠTRUKCIA PROFÍ DVERÍ ZAHŔŇA:

Hliníkový rám, po inštalácii neviditeľný, zabudovaný do otvoru alebo upravené sadrokartónom. Po zamurovaní je viditeľný len zárez rámu, pripravené na maľovanie, napr. vo farbe stien. Dverné krídlo s falcom a obráteným falcom v dvoch povrchových úpravách:

- Široké listové plochy natreté základným náterom a pripravené na maľovanie alebo tapetovanie (napr. vo farbe stien). Okraje krídla zlepené okrajovou páskou, ktorá umožňuje jeho maľovanie. Vymaľujte si ho sami alebo si vyberte maľovaný dekor.
- Široké listové plochy a hrany natreté bielym UV akrylovým lakom.

VOĽBY ZA PRÍPLATOK

- » vetrací podrez 9 € | 10,8 €
- » kvapkové tesnenie 54 € | 64,8 €

Bezfalcový profil zárubne



Obrátený profil rámu rabatov



Dekory krídel:



Dekor



Dekor maľované

akrylový lak UV RAL=9003

Ceny rámov

štandardná farba (hliník)

| | štandardná farba (hliník) | |
|------------------------|---------------------------|---------|
| Norma 2043 - 2 závesmi | 474 € | 568,8 € |
| Norma 2240 - 2 závesmi | 537 € | 644,4 € |

Príplatok za tretí pánt Estetic 80 38 € | 45,6 €

BEZFALCOVÉ - OTVÁRANÉ SMEROM VON

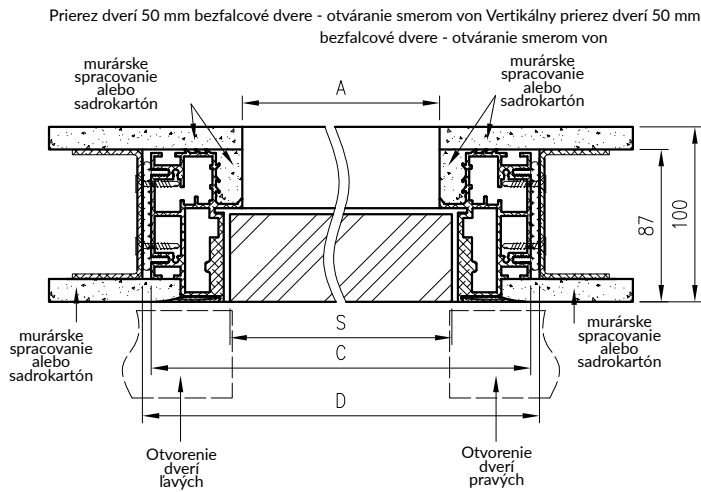

Prierez dverí 50 mm s obráteným falcom - otváranie dovnútra Prierez dverí 50 mm s obráteným falcom - otváranie dovnútra

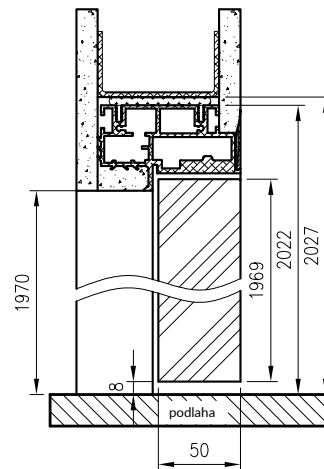

2037 - požadovaná výška montážneho otvoru

Rozmery dverí Profi na šírku

| | S | A | C | D |
|-------|------|-----|------|------|
| "60" | 600 | 586 | 690 | 700 |
| "70" | 700 | 686 | 790 | 800 |
| "80" | 800 | 786 | 890 | 900 |
| "90" | 900 | 886 | 990 | 1000 |
| "100" | 1000 | 986 | 1090 | 1100 |

FALCOVANÉ - OTVORENÝ SMEROM DOVNÚTRA

Prierez dverí 50mm s obrátenou polodrážkou - otváranie dovnútra

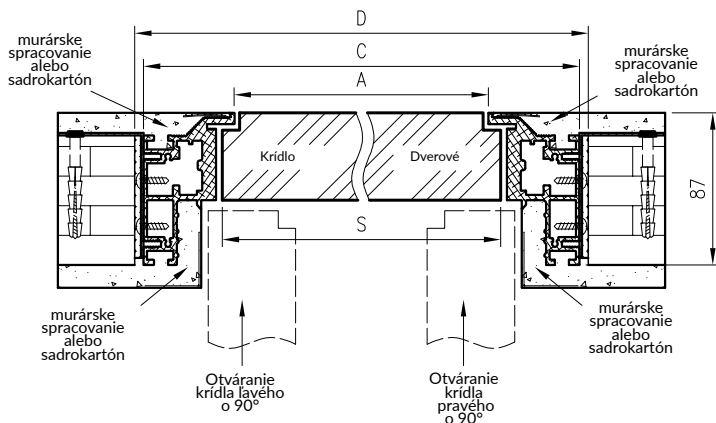

Vertikálny prierez dverí 50mm s obráteným falcom - otváranie dovnútra

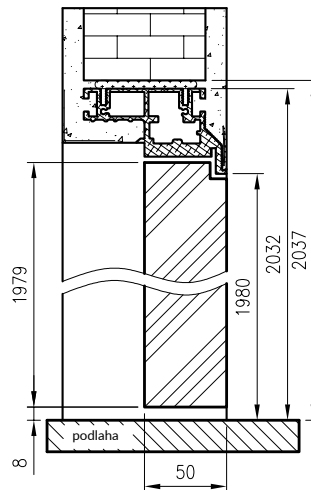

2037 - požadovaná výška montážneho otvoru

Rozmery dverí Profi na šírku

| | S | A | C | D |
|-------|------|-----|------|------|
| "60" | 600 | 586 | 690 | 700 |
| "70" | 700 | 686 | 790 | 800 |
| "80" | 800 | 786 | 890 | 900 |
| "90" | 900 | 886 | 990 | 1000 |
| "100" | 1000 | 986 | 1090 | 1100 |

Ceny krídiel

| | grunt | | Dekor lakovaný |
|-----------------------|-------|---------|----------------|
| Norma 2043 - 2 závesy | 237 € | 284,4 € | 294 € 352,8 € |
| Norma 2240 - 2 závesy | 268 € | 321,6 € | 344 € 412,8 € |

BEZRÁMOVÁ KAZETA B01

Bezrámová kazeta s možnosťou montáže a demontáže dverného krídla po namontovaní a spracovaní kazety. Pri montáži systému sa predpokladá, že kazeta je vložená do konštrukcie profilu pre konštrukciu steny G-K (alebo inej konštrukcie) s hrúbkou:

- 100 mm pre rámovú kazetu B01 100 mm
- 125 mm pre rámovú kazetu B01 125 mm

Následne vybudujte široké roviny pomocou sadrokartónových dosiek s hrúbkou 12 mm,5 mm (sadrokartónové dosky je potrebné zakúpiť) a dokončenie týchto povrchov.

ZOZNAM KOLEKCIÍ A MODELOV DVERÍ DOSTUPNÝCH V BEZRÁMOVOM KAZETOVOM SYSTÉME B01

ESTRA; VERANO; ENA; TRIESTA; SOLTE; REVA; FOSCA; NESTOR; AURI; ELSA; PREMIUM; PIANO; SCALA; VERSO; BERGE; EVEN; NOVA 10; RIVIA 10, RIVIA 60-130; ALU GALÉRIA 10, 20, 30, 50, 60; FINEA 10, 40; STANDARD 10, UNI 10; FARGO 10-60; BINITO 10-90 Krídla majú na hornej hrane dodatočné frézovanie. Bezrámové kazety B01 nemožno použiť pre krídla so zámkami a panelové krídla so zasklením a panely.

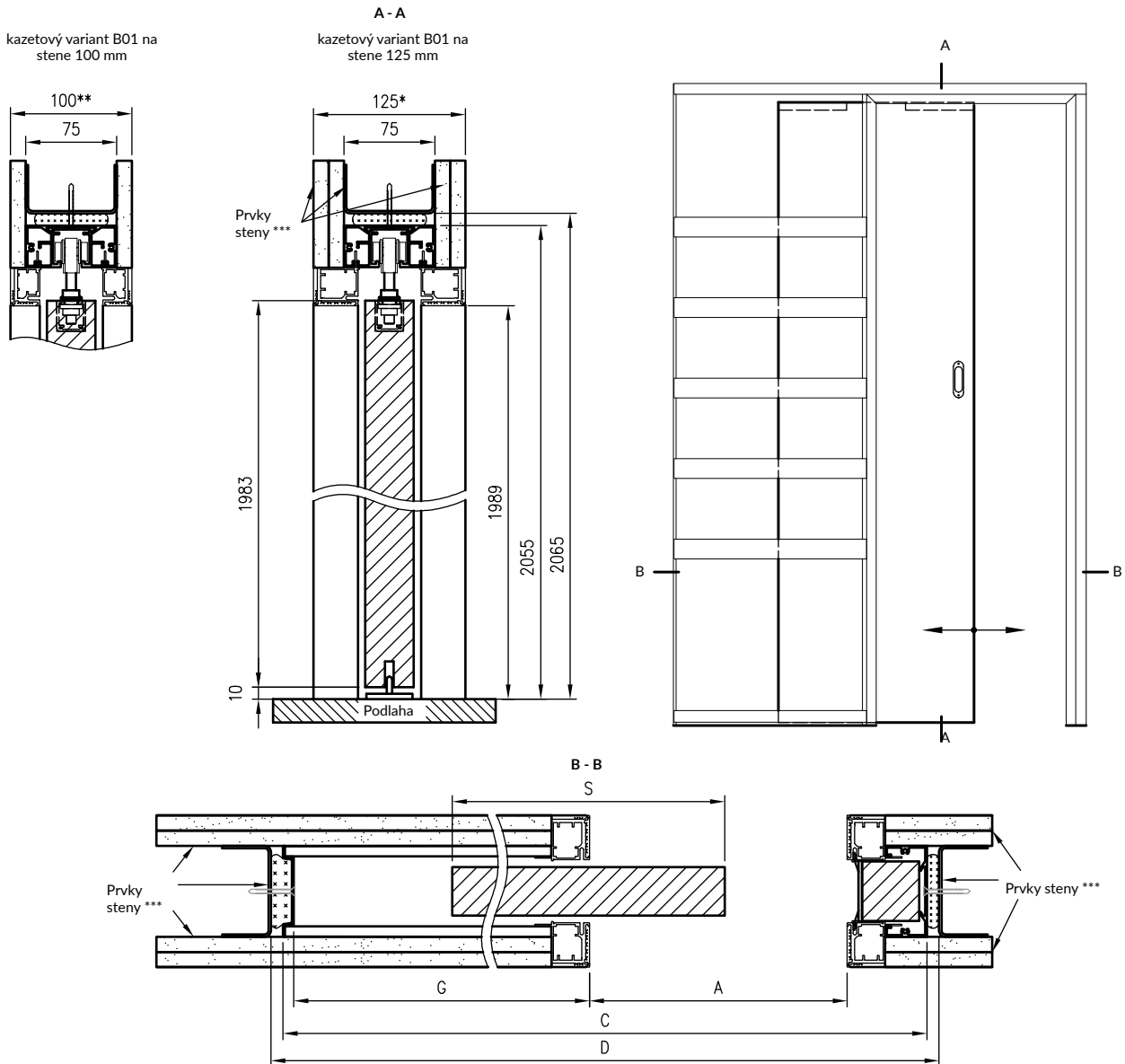

| Šírka | S | A | C | D | G |
|-------|------|------|------|------|------|
| 60 | 644 | 626 | 1360 | 1380 | 659 |
| 70 | 744 | 726 | 1460 | 1480 | 759 |
| 80 | 844 | 826 | 1560 | 1580 | 859 |
| 90 | 944 | 926 | 1660 | 1680 | 959 |
| 100 | 1044 | 1026 | 1760 | 1780 | 1059 |

* kazetový variant B01 pre 125 mm steny
 ** Variant kazety B01 pre 100 mm steny
 *** stenové prvky nie sú súčasťou výrobku

S - šírka dverného krídla
 A - svetlá šírka priechodu
 C - celková šírka kazety
 D - šírka otvoru kazety
 G - hĺbka hotovej kazety

MODEL

Cena kazety

Bezrámová kazeta B01 100 / 125

708 € | 849,6 €

Zárubňová kazeta PA posuvný systém

- biela matná, borovica biela, brest sibírsky, strieborná, dub pieskový, bielený dub ryfla, dub zlatý ryfla, tmavý orech ryfla, dub šedý ryfla***, brest tabac, brest antracit, tmavá wenge, dub vintage, orech karamelový, sivá štruktúra, čierna štruktúra, dub toffii***, gaštan marrone štruktúra, svetlá šedá matná, dub evoke
- brest, eben, americký orech, dub poľský 3D, dub grand
- biela, ecru, latte, popolavá (krídlo lakované UV akrylovým lakom)

Zárubňová kazeta PA

Pri montáži systému sa kazeta osadí do konštrukcie profilov umožňujúcich stavbu sadrokartónovej steny (alebo inej konštrukcie) s hrúbkou:
 100 mm v prípade zárubňovej kazety PA 100 mm
 125 mm v prípade zárubňovej kazety PA 125 mm
 Následne sa široké plochy obložia sadrokartónovými doskami s hrúbkou 12,5 mm (sadrkartónové dosky je potrebné zakúpiť samostatne), tieto povrchy treba povrchovo upraviť a následne namontovať tunelové puzdro kazety.

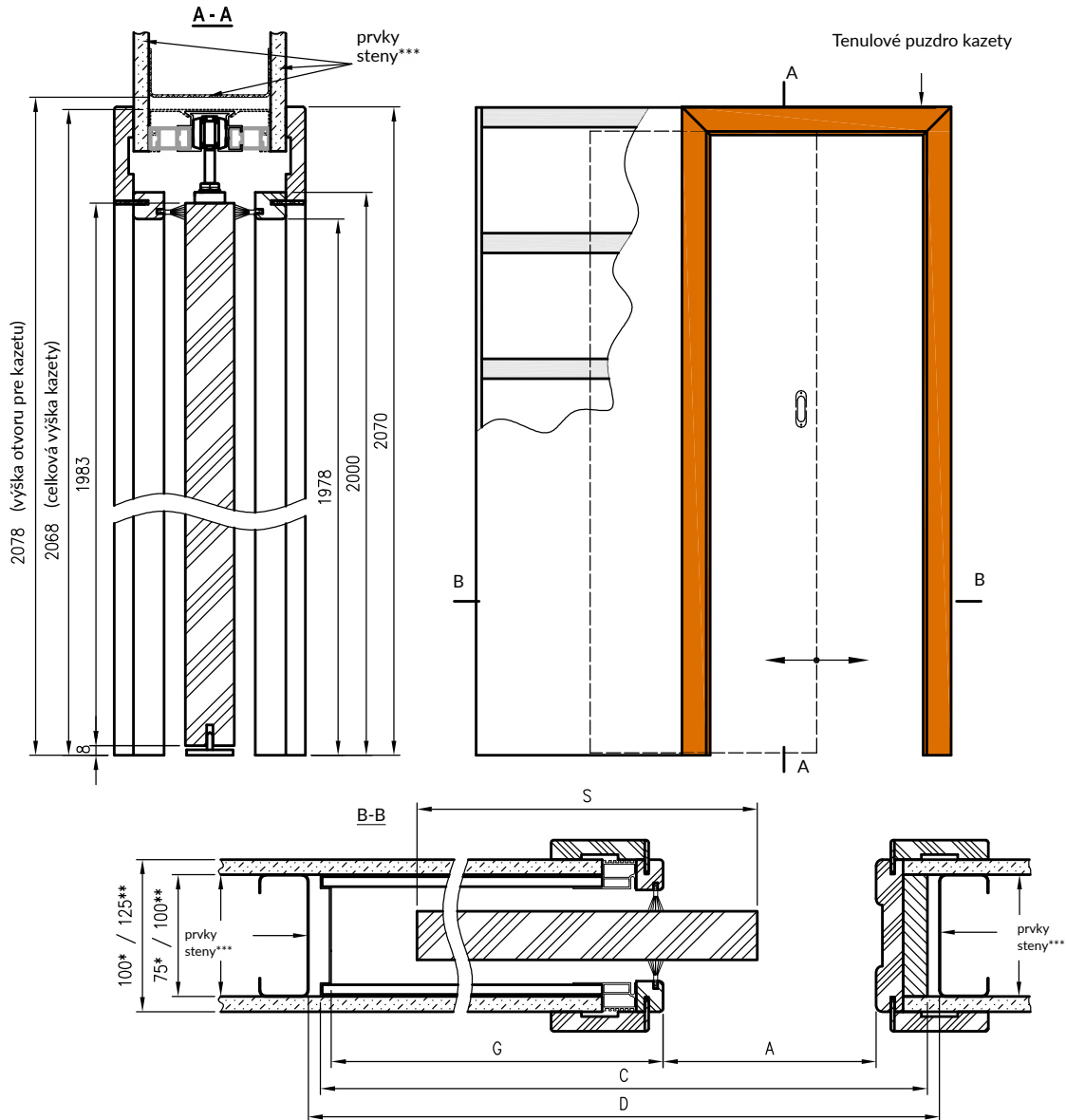

| | A | S | C | D | G |
|-----|------|------|------|------|------|
| 60 | 600 | 644 | 1310 | 1330 | 656 |
| 70 | 700 | 744 | 1510 | 1530 | 756 |
| 80 | 800 | 844 | 1710 | 1730 | 856 |
| 90 | 900 | 944 | 1910 | 1930 | 956 |
| 100 | 1000 | 1044 | 2110 | 2130 | 1056 |

* rozmery sa vzťahujú na kazetu PA 100mm
 ** rozmery sa vzťahujú na kazetu PA 125mm
 *** prvky steny nie sú súčasťou výrobku

C - celková šírka kazety
 D - výška otvoru pre kazetu
 G - hĺbka hotovej kazety



POZOR: Ku kazetám PA 100 mm a 125 mm nepasujú krídla VETRO A, VETRO D ani VETRO B so šírkou „70“.

Navyše, s kazetami PA 100 mm nie je možné použiť krídla so zámkom a doskové krídla s presklením alebo panelmi.

SADA OBSAHUJE:

- » prvky kazety z hliníkových prvkov a príslušenstvo umožňujúce jej montáž
- » prvky umožňujúce dekoratívne zabudovanie výsledného ostenia – tzv. tunelové puzdro kazety s uhlovými profilmi so šírkou 80 mm

MODEL

Zárubňová kazet PA* 100 / 125

skupina ■ ■

492 € | 590,4 €

skupina ■

660 € | 792 €

STANDARD CPL

■ biela, popolavá, biela mliečna

■ šedá tmavá, akácia, dub medový, gaštan, dub gray, dub waleský, orech, orech celini, betón 2, orech pálený



V štandardnom prevedení skla: biela kôra, žalúzia alebo chinchila

Možnosti s príplatkom:

- » dekoratívne sklo decormat, decormat hnedý, decormat grafit (týka sa kridla)
- » STANDARD 20, BULAJ
- » STANDARD 60
- » výplň: drevotriesková doska s otvormi
- » kridla „90° a „100
- » kridla „110° (iba STANDARD 10)
- » horná závorová zámka (iba STANDARD 10 s otvorovou drevotrieskou a rovnou zárubňou)
- » vetracie podrezanie
- » vetracie podrezanie dverí
- » dvojkrídle dvere
- » Je možné samostatne objednať len ocelové okienko v čiernej alebo ocelevej farbe.
- » matné bezpečnostné vrstvené sklo VSG 22.1

UPOZORNENIE: Ak potrebujete informácie o cenách alebo si chcete objednať kridla z hrubých laminátov CPL, spojte sa so zákazníckym servisom (týka sa typu Standard CPL a Standard 10 s var.

** dekor je k dispozícii do vypredania zásob

| MODEL | CPL laminát 0,15-0,20mm ■ | CPL laminát 0,15-0,20mm ■ | 0,7 mm CPL laminát ■ | 0,7 mm CPL laminát ■ |
|----------------|---------------------------|---------------------------|----------------------|----------------------|
| STANDARD 10 | 135 € 162 € | 148 € 177,6 € | 193 € 231,6 € | 210 € 252 € |
| STANDARD 20 | 164 € 196,8 € | 178 € 213,6 € | - | - |
| STANDARD 60 | 168 € 201,6 € | 187 € 224,4 € | - | - |
| BULAJ MDF | 238 € 285,6 € | 251 € 301,2 € | - | - |
| OKIENKO kovové | 343 € 411,6 € | 356 € 427,2 € | - | - |

GALLA



MOŽNOSŤ ZA PRÍPLATOK

- ventylačný výrez v otváracích dverách (v 80 a 90 spĺňa normy na vetranie)

Kridlo je vyrobené z kaleného skla o hrúbke 8 mm.



| model | šírka „60“, „70“, „80“ | šírka „90“ |
|--------------------------------|------------------------|---------------|
| GALLA 1 decormat, priehľadné | 307 € 368,4 € | 338 € 405,6 € |
| GALLA 1 decormat hnedá, grafit | 354 € 424,8 € | 384 € 460,8 € |
| GALLA 2-3 | 307 € 368,4 € | 338 € 405,6 € |
| GALLA 10-13 | 352 € 422,4 € | 387 € 464,4 € |



vzor 1 VETRO
sklo číre



vzor 1 VETRO
decormat



vzor 1 VETRO
decormat hnedý



vzor 1 VETRO
decormat grafit



Vzor VETRO E
nepriehľadné čierne
laminované sklo



Vzor VETRO E
laminované sklo
decormat

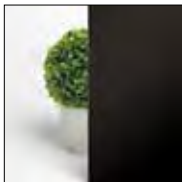

VSG čierna



vzor 2 VETRO



vzor 3 VETRO



vzor 4 VETRO



vzor 5 VETRO



vzor 10 VETRO



vzor 11 VETRO



vzor 12 VETRO



vzor 13 VETRO



vzor 14 VETRO



vzor 15 VETRO

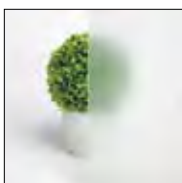

mat dre

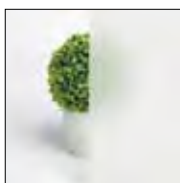

mliečne laminované
VSG 22.1,
obojsstranne hladké

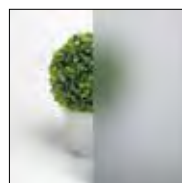

decormat grafit

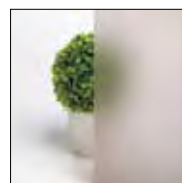

decormat hnedý



žalúzia



chinchila



kôra biela

POZNÁMKY!

Dostupnosť skiel je uvedená na stránkach s dverovými krídlami. Sklá vo dverách našich kolekcí majú lícovú a rubovú stranu.



| | | | | | | | |
|-----------------------------|------------------------------|------------------|--|-------------|----------------------------|----------------------|------------------------------|
| biely (štruktúra kresby) | biely mat | biela borovica | sibirsky brest | strieborná | svetlá šedá matná | evoke dub | dub vintage |
| dub pieskový | dub bielený štruktúrovaný | dub toffi*** | starožitná meď | oxid betónu | dub zlatý štruktúrovaný | orech | orech tmavý štruktúrovaný |
| orech karamelový | brest tabac** | brest antracit | dub sivý štruktúrovaný*** | wenge tmavé | sivá štruktúrovaná | čierna štruktúrovaná | čierna matná |
| gaštan marrone štruktúra | tmavá olivová matná | tmavomodrá matná | ** dekor je k dispozícii do vypredania zásob *** Dekory iba s pozdĺžnou kresbou | | | | |











| | | | | |
|----------------|--------|-------|---------------|-----------|
| orech americký | eben** | brest | dub poľský 3D | dub grand |
|----------------|--------|-------|---------------|-----------|



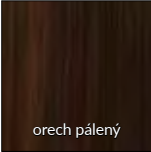

| | | | | | | | |
|--------------------------------|------------|--------------|--------------|---------------|-------|-------|--------|
| Dekóry z kolekcie LUX | dub pavio | viking dub | dub vidiecky | orech cannero | breza | wenge | uranus |
| Dekóry z kolekcie CLARO, GRAFI | biela | čierna | | | | | |
| Dekóry z kolekcie WOOD | svetlý dub | dub klasický | dub tmavý | | | | |

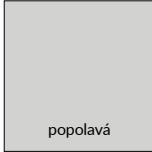

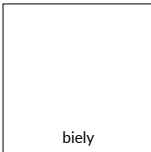
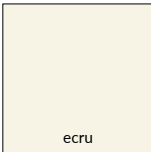

| | | | | | | | |
|--|---|--|--|---|---|---|---|
|  biela mliečna CPL 0,2 mm CPL 0,7 mm |  dub gray CPL 0,2 mm CPL 0,7 mm |  welsh dub CPL 0,2 mm CPL 0,7 mm |  orech CPL 0,2 mm CPL 0,7 mm |  orech celini CPL 0,2 mm CPL 0,7 mm |  betón 2 CPL 0,2 mm CPL 0,7 mm |  agát CPL 0,2 mm CPL 0,7 mm |  dub medovy CPL 0,2 mm CPL 0,7 mm |
|  gaštan CPL 0,2 mm CPL 0,7 mm |  orech pálený CPL 0,2 mm CPL 0,7 mm |  biely W0118 CPL 0,15 mm CPL 0,7 mm |  tmavosivá CPL g 0,2 mm CPL 0,7 mm |  popolavá CPL 0,15 mm CPL 0,8 mm | | | |



| | | | |
|--|--|---|--|
|  biely akrylový lak UV RAL=9003 |  ecru RAL=9001 |  latte Flugger = 4362 NCS = S1505-Y50R |  šedá RAL=7035 |
|--|--|---|--|

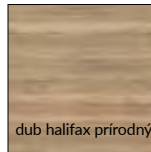
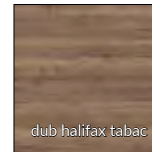
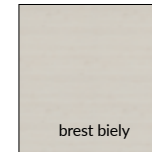
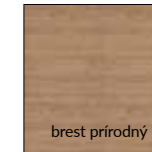

















































































| | | | | | |
|---|---|--|--|---|---|
|  sivý dub halifax |  dub halifax prírodný |  dub halifax tabac |  brest biely |  brest prírodný |  brest tmavý |
|---|---|--|--|---|---|



| | |
|--|---|
|  dub riviera |  dub rustikal |
|--|---|



| | |
|--|--|
|  biely |  bielený dub craft |
|--|--|

| | | | | | | | |
|--|---|---|---|--|---|---|---|
|  |  |  |  |  |  |  |  |
| kľučka MEDA - chróm lesklý možnosť výberu z dekorov Dre - cell, 3D a CPL 27 € 32,4 € | rozeta na kľúč 9 € 10,8 € | patentná vložka 9 € 10,8 € | kúpeľňový uzáver 15 € 18 € | kľučka TREND - nikel satén 24 € 28,8 € | rozeta na kľúč 11 € 13,2 € | patentná vložka 11 € 13,2 € | kúpeľňový uzáver 17 € 20,4 € |
|  |  |  |  |  |  |  |  |
| kľučka QUBIK - čierna s antibakteriálnou vrstvou * 34 € 40,8 € | rozeta na kľúč 14 € 16,8 € | patentná vložka 14 € 16,8 € | kúpeľňový uzáver* 22 € 26,4 € | kľučka LINEA - lesklý chróm 24 € 28,8 € | rozeta na kľúč 9 € 10,8 € | patentná vložka 9 € 10,8 € | kúpeľňový uzáver 15 € 18 € |
|  |  |  |  |  |  |  |  |
| kľučka CUBE SLIM - brúsený chróm 52 € 62,4 € | rozeta na kľúč 18 € 21,6 € | patentná vložka 18 € 21,6 € | kúpeľňový uzáver 30 € 36 € | kľučka LINEA - saténový nikel 24 € 28,8 € | rozeta na kľúč 11 € 13,2 € | patentná vložka 11 € 13,2 € | kúpeľňový uzáver 17 € 20,4 € |
|  |  |  |  |  |  |  |  |
| kľučka CUBE SLIM - lesklá mosadz 62 € 74,4 € | rozeta na kľúč 20 € 24 € | patentná vložka 20 € 24 € | kúpeľňový uzáver 33 € 39,6 € | kľučka QUANTA Fit - brúsená mosadz 24 € 28,8 € | rozeta na kľúč 14 € 16,8 € | patentná vložka 14 € 16,8 € | kúpeľňový uzáver 20 € 24 € |
|  |  |  |  |  |  |  |  |
| kľučka TOTAL - brúsený nikel matný 52 € 62,4 € | rozeta na kľúč 15 € 18 € | patentná vložka 15 € 18 € | kúpeľňový uzáver 26 € 31,2 € | kľučka BELLA SLIM - lesklá mosadz 58 € 69,6 € | štit na kľúč 20 € 24 € | patentná vložka 20 € 24 € | kúpeľňový uzáver 33 € 39,6 € |
|  |  |  |  |  |  |  |  |
| kľučka IBIZA - matná čierna 24 € 28,8 € | rozeta na kľúč 13 € 15,6 € | patentná vložka 13 € 15,6 € | kúpeľňový uzáver 18 € 21,6 € | kľučka ZORBA - lesklý/saténový chróm 15 € 18 € | rozeta na kľúč 7 € 8,4 € | patentná vložka 7 € 8,4 € | kúpeľňový uzáver 12 € 14,4 € |
|  |  |  |  |  |  |  |  |
| kľučka CUBE - leštený chróm 45 € 54 € | rozeta na kľúč 15 € 18 € | patentná vložka 15 € 18 € | kúpeľňový uzáver 26 € 31,2 € | kľučka QUBIK Fit - čierna 24 € 28,8 € | rozeta na kľúč 14 € 16,8 € | patentná vložka 14 € 16,8 € | kúpeľňový uzáver 20 € 24 € |
|  |  |  |  |  |  |  |  |
| kľučka CUBE - brúsený nikel 45 € 54 € | rozeta na kľúč 15 € 18 € | patentná vložka 15 € 18 € | kúpeľňový uzáver 26 € 31,2 € | kľučka NOVA - antikorová oceľ 17 € 20,4 € | rozeta na kľúč 7 € 8,4 € | patentná vložka 7 € 8,4 € | kúpeľňový uzáver 14 € 16,8 € |
|  |  |  |  |  |  |  |  |
| kľučka CUBE - matná čierna 47 € 56,4 € | rozeta na kľúč 16 € 19,2 € | patentná vložka 16 € 19,2 € | kúpeľňový uzáver 29 € 34,8 € | kľučka PROXIMA - nehrdzavejúca oceľ 18 € 21,6 € | rozeta na kľúč 7 € 8,4 € | patentná vložka 7 € 8,4 € | kúpeľňový uzáver 14 € 16,8 € |
|  |  |  |  |  |  |  |  |
| kľučka MONDO - saténový nikel 23 € 27,6 € | rozeta na kľúč 11 € 13,2 € | patentná vložka 11 € 13,2 € | kúpeľňový uzáver 17 € 20,4 € | kľučka TOPAZ - nehrdzavejúca oceľ 18 € 21,6 € | rozeta na kľúč 7 € 8,4 € | patentná vložka 7 € 8,4 € | kúpeľňový uzáver 14 € 16,8 € |

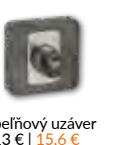
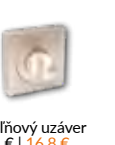
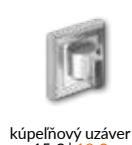
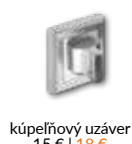
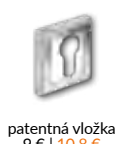
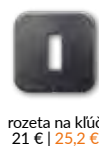
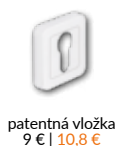
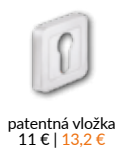
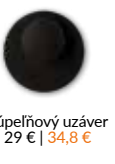
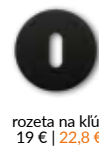
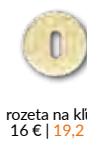
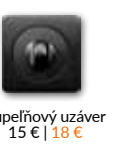
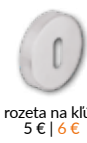
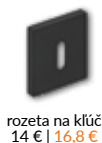



klúčka UNO - nehrdzavejúca oceľ
14 € | 16,8 €



rozeta na kľúč
6 € | 7,2 €



patentná vložka
6 € | 7,2 €



kúpeľňový uzáver
11 € | 13,2 €



klúčka QUBIK - lakovaný nikel
17 € | 20,4 €



rozeta na kľúč
9 € | 10,8 €



patentná vložka
9 € | 10,8 €



kúpeľňový uzáver
14 € | 16,8 €



klúčka ROMANA - chróm/lakovaný nikel
18 € | 21,6 €



rozeta na kľúč
9 € | 10,8 €



patentná vložka
9 € | 10,8 €



kúpeľňový uzáver
14 € | 16,8 €



klúčka LIBRA - saténový nikel
29 € | 34,8 €



rozeta na kľúč
8 € | 9,6 €



patentná vložka
8 € | 9,6 €



kúpeľňový uzáver
13 € | 15,6 €



technická klúčka STAR TEC - 4. strieda matná nehrdzavejúca oceľ cena za komplet (klúčka + patentná vložka)
33 € | 39,6 €
hrúbka krídel do 55 mm



patentná vložka



klúčka PEGAZ (rozteč 72 mm) nikel mat na FAB vložku
30 € | 36 €



klúčka TOM z štítom pozdĺžny na FAB vložku (rozteč 72 mm) chróm mat
30 € | 36 €

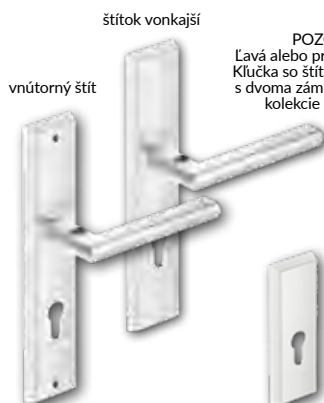

klúčka Metro (rozteč 72 mm) nerezová oceľ - vložkový zámok
40 € | 48 €

POZOR: Ľavá alebo pravá klúčka*. Klúčka so štítom do krídel s dvoma zámkami (okrem kolekcie SOLID).

* klúčka ľavá

* klúčka pravá

vrchná rozeta Metro nerezová oceľ - vložkový zámok
21 € | 25,2 €

klúčka TOTAL vonkajšia s podlhovastou rozetou (rozstup 72 mm) inox plus - 50 € | 60 €

hlavný štít TOTAL - krátky inox plus
23 € | 27,6 €

POZNÁMKA: PODLHOVASTÉ ROZETY NEPASUJÚ NA DVERE S MAGNETICKÝM ZÁMKOM

POZNÁMKA: PODLHOVASTÉ ROZETY NEPASUJÚ NA DVERE S MAGNETICKÝM ZÁMKOM



klúčka ZORBA z štítom podlhovastým - leštený chróm /
16 € | 19,2 €



klúčka ZORBA s podlhovastou rozetou na kľúč - leštený/saténový chróm (rozstup 72 mm)
16 € | 19,2 €



klúčka ZORBA so štítom pozdĺžny na FAB vložku - chróm lesklý/satyna (rozteč 72 mm)
16 € | 19,2 €



klúčka ZORBA so štítom podlhovastou kúpeľňovou - leštený/saténový chróm (rozstup 72 mm)
20 € | 24 €



klúčka SHARK v čiernej a inox
51 € | 61,2 €
klúčka SHARK na dvere SOLID / ENTER



štít SHARK čierny a inox
26 € | 31,2 €



klúčka DIVA a rozeta na krídlo FORCA 10 a FORCA B 10 striebornej farby F1
klúčka 63 € | 75,6 €
rozeta 24 € | 28,8 €



klúčka ONTARIO a rozeta na krídlo SOLID RC2 striebornej farby F1
klúčka 57 € | 68,4 €
rozeta 28 € | 33,6 €

KONŠTRUKCIA

Konštrukcia zárubne je určená pre hrúbku krídla 40 mm a pre steny s hrúbkou od 90 do 290 mm.

POUŽITIE

Zárubňa je určená pre dvere s obrátenou poldrážkou z kolekcie: Uni, Binito, Fargo.

KOMPLET OBSAHUJE

Hlavný nosník (vodorovný a dva zvislé prvky), uholník T80 (vodorovný a dva zvislé prvky), tesnenie dverí, sada dvoch závesov Estetic 1821, uzáver magnetického zámka, sada prvkov na montáž zárubne podľa priloženého návodu. Zárubne sú balené v kartónových obaloch.



dekor



biely - UV akrylový lak - RAL 9003
 ecru - RAL 9001
 latte - Flugger 4362, NCS S1505-Y50R
 šedá - RAL 7035

Profil zárubne:

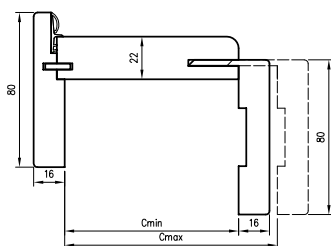

Zvislý prierez ORO

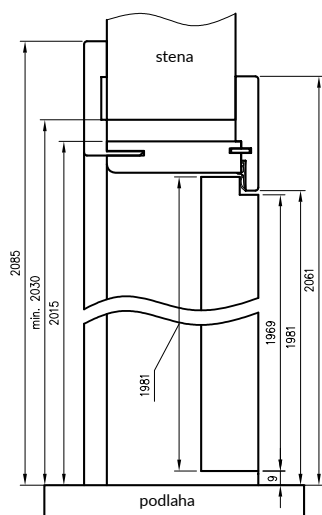

CENY NASTAVITELNÝCH ZÁRUBNÍ S ODVRÁTENÝM FALCOM

| Cmin | Cmax | netto | brutto |
|------|------|-------|---------|
| 90 | 110 | 445 € | 534 € |
| 110 | 130 | 452 € | 542,4 € |
| 130 | 150 | 458 € | 549,6 € |
| 150 | 170 | 464 € | 556,8 € |
| 170 | 190 | 470 € | 564 € |
| 190 | 210 | 477 € | 572,4 € |
| 210 | 230 | 483 € | 579,6 € |
| 230 | 250 | 488 € | 585,6 € |
| 250 | 270 | 494 € | 592,8 € |
| 270 | 290 | 499 € | 598,8 € |



záves Estetic 1821

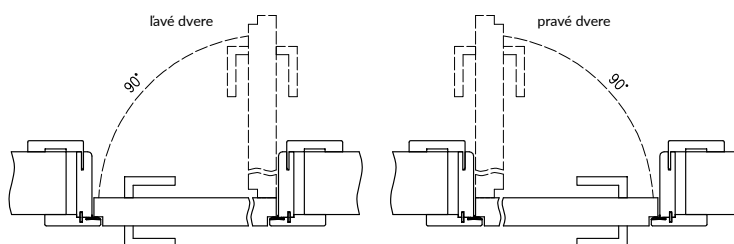

Pozdĺžny prierez ORO

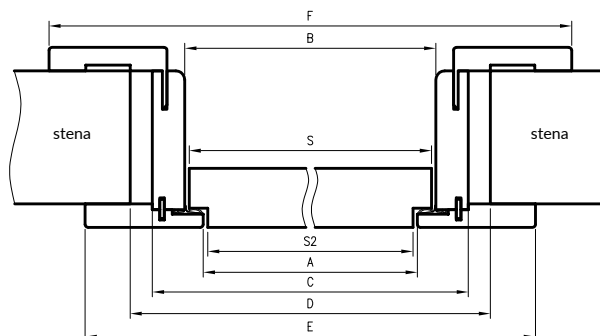

D - požadovaná šírka otvoru v múre

| | A | B | C | D | E | F | S |
|-----|------|------|------|------|------|------|------|
| 60 | 605 | 630 | 674 | 704 | 765 | 814 | 624 |
| 70 | 705 | 730 | 774 | 804 | 865 | 914 | 724 |
| 80 | 805 | 830 | 874 | 904 | 965 | 1014 | 824 |
| 90 | 905 | 930 | 974 | 1004 | 1065 | 1114 | 924 |
| 100 | 1005 | 1030 | 1074 | 1104 | 1165 | 1214 | 1024 |

Nástenný posuvný systém DRE je určený pre jednokridlové alebo dvojkridlové interiérové dvere v posuvnom variante. Môže byť použitý na dvere v našej ponuke v týchto povrchových úpravách: DRE-Cell, 3D fólie, ako aj na dvere s lakovaným povrchom, s výnimkou dverí: Enter, Solid, protipožiarnych a sklenených a dverí s variabilnou výškou.

Komplet posuvného (násteného) systému obsahuje:

- » trámik zarážky, kolajnicu vedenia (LEON SN 150,180, 200) s kovaním, distančnú lištu a maskujúci rám. V prípade systému montovaného na regulovanom tunelu sú v sade aj 2 prídavné distančné lišty. V prípade systému s použitím hákovej zámky je v trámiku zarážky vyfrézované zahĺbenie pre čap.
- » Kridlo dverné bez poldrážky DRE s rozmermi:
- » Jednoduché dvere: „60“, „70“, „80“, „90“, „100“
- » Dvojité dvere: „120“, „140“, „160“, „180“, „200“

NS - Vodrovňý prierez

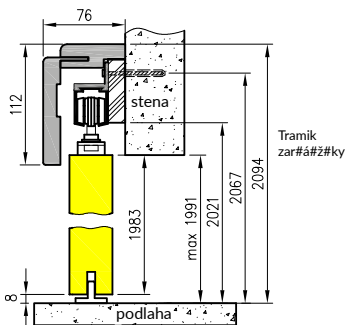

NT - Vodrovňý prierez

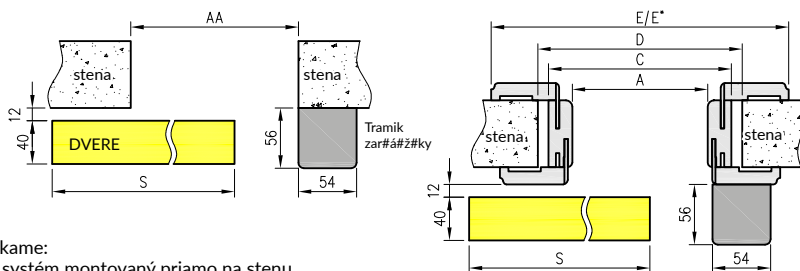

Ponúkame:

NS – systém montovaný priamo na stenu

NT – systém montovaný s použitím nastaviteľného puzdra (tunelu)

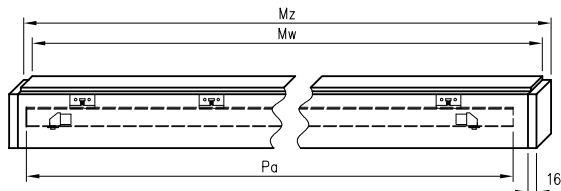

Jednoduchý posuvný systém

| Rozmer dvere [mm] | Maskujúci rám | | Kolajnica vedenia |
|-------------------|---------------|------|-------------------|
| | Mz | Mw | Pa |
| 644, 744 | 1602 | 1570 | 1500 |
| 844 | 1902 | 1870 | 1800 |
| 944 | 2102 | 2070 | 2000 |
| 1044 | 2160 | 2128 | 2000 |

Dvojitý posuvný systém

| Rozmer dvere [mm] | Maskujúci rám | | Kolajnica vedenia |
|-------------------|---------------|----------|-------------------|
| | Mz | Mw | Pa |
| 2 x 644 | 2 x 1519 | 2 x 1503 | 2 x 1500 |
| 2 x 744 | 2 x 1519 | 2 x 1503 | 2 x 1500 |
| 2 x 844 | 2 x 1819 | 2 x 1803 | 2 x 1800 |
| 2 x 944 | 2 x 2019 | 2 x 2003 | 2 x 2000 |
| 2 x 1044 | 2 x 2063 | 2 x 2047 | 2 x 2000 |

Gulaté úchyty



Oválne úchyt



Zlatý

saténová zlatá

Chróm

saténová chrómová

čierna

Háková zámka (zlatá, saténová zlatá, chrómová, saténová chrómová, čierna)

Háková zámka s gulatým úchytom

Háková zámka s oválnym úchytom

DOPLNKY

- Okrúhla rukoväť 1 ks. 13 € | 15,6 €
- Oválna rukoväť 1 ks. 19 € | 22,8 €
- Hákový zámok s kľúčom, s dvoma s okrúhlymi alebo oválnymi rukovätami 55 € | 66 €
- WC hák zámok s dvoma rukovätami okrúhle alebo oválne 63 € | 75,6 €
- hákový zámok s patentnou vložkou, s dvomi s okrúhlymi rukovätami 63 € | 75,6 €
- Sada úchytiek na jeden kridlo pozostáva z 2 ks.

NT - priečný rez (uholník T80)

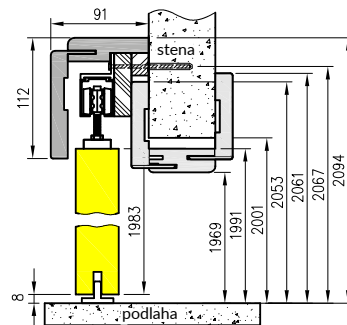

Výška kridla bez poldrážky - 1983 mm

Jednoduchý posuvný systém

| symbol | „60“ | „70“ | „80“ | „90“ | „100“ |
|--------|------|------|------|------|-------|
| AA | 600 | 700 | 800 | 900 | 1000 |
| A | 602 | 702 | 802 | 902 | 1002 |
| C | 646 | 746 | 846 | 946 | 1046 |
| D | 666 | 766 | 866 | 966 | 1066 |
| E | 752 | 852 | 952 | 1052 | 1152 |
| E* | 786 | 886 | 986 | 1086 | 1186 |
| S | 644 | 744 | 844 | 944 | 1044 |

Dvojitý posuvný systém

| symbol | „120“ | „140“ | „160“ | „180“ | „200“ |
|--------|-------|-------|-------|-------|-------|
| AA | 1200 | 1400 | 1600 | 1800 | 2000 |
| A | 1200 | 1400 | 1600 | 1800 | 2000 |
| C | 1244 | 1444 | 1644 | 1844 | 2044 |
| D | 1264 | 1464 | 1664 | 1864 | 2064 |
| E | 1350 | 1550 | 1750 | 1950 | 2150 |
| E* | 1384 | 1584 | 1784 | 1984 | 2184 |
| S** | 644 | 744 | 844 | 944 | 1044 |

*Nevyrába sa v dvojitom systéme
S** šírka jedného kridla

| model | skupina ■ | skupina ■ | skupina ■ |
|---------------------------|-----------------|-----------------|-----------------|
| Jednoduchý posuvný systém | 138 € 165,6 € | 188 € 225,6 € | 168 € 201,6 € |
| Dvojitý posuvný systém | 277 € 332,4 € | 376 € 451,2 € | 337 € 404,4 € |

- Cell, 3D
- maľované
- CPL

KONŠTRUKCIA

Zárubňa je vyrobená z kvalitnej MDF dosky. Hlavný panel zárubne tvorí spolu s uholníkami tvar písmena C, čo umožňuje finálne zabudovanie ostena s hrúbkou 60-300 mm. Zárubňa je v závislosti od hrúbky steny k dispozícii v 13 rôznych variantoch s rôznymi šírkami panelu, konfigurovaného s jedným zo štyroch variantov uholníka (líšia sa tvarom): T63 a T80. Z expozičnej strany je celá zárubňa pokrytá dekoratívnou fóliou imitujúcou drevo DRE-Cell, 3D fóliou, lakovaná**, a dodatočne pokrytá fóliou Finish v prípade zárubní s CPL laminátom v zárubni s uholníkmi T63 a T80 alebo prírodnou dyhou v zárubni s uhlouvy tyčou T80.

**Na dosiahnutie vysokej kvality striekanych zárubní, tieto sú pred samotným nástrekom potiahnuté špeciálnou fóliou na dosiahnutie jednoliateho podkladu.

POUŽITIE

Zárubňa je vhodná pre vnútorné falcované dvere alebo presklené dvere, montované v stenách s hrúbkou 60-320 mm. V závislosti od hrúbky steny treba zvoliť vhodný variant zárubne Cmin, ktorý umožní obloženie steny s hrúbkou Cmin-Cmax, s reguláciou 20 mm.

KOMPLET OBSAHUJE

Zárubne musia mať 3 pánty, okrem zárubní pre sklenené dvere, ktoré majú 2 pánty.

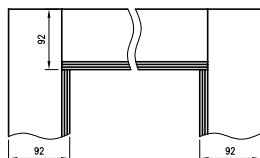
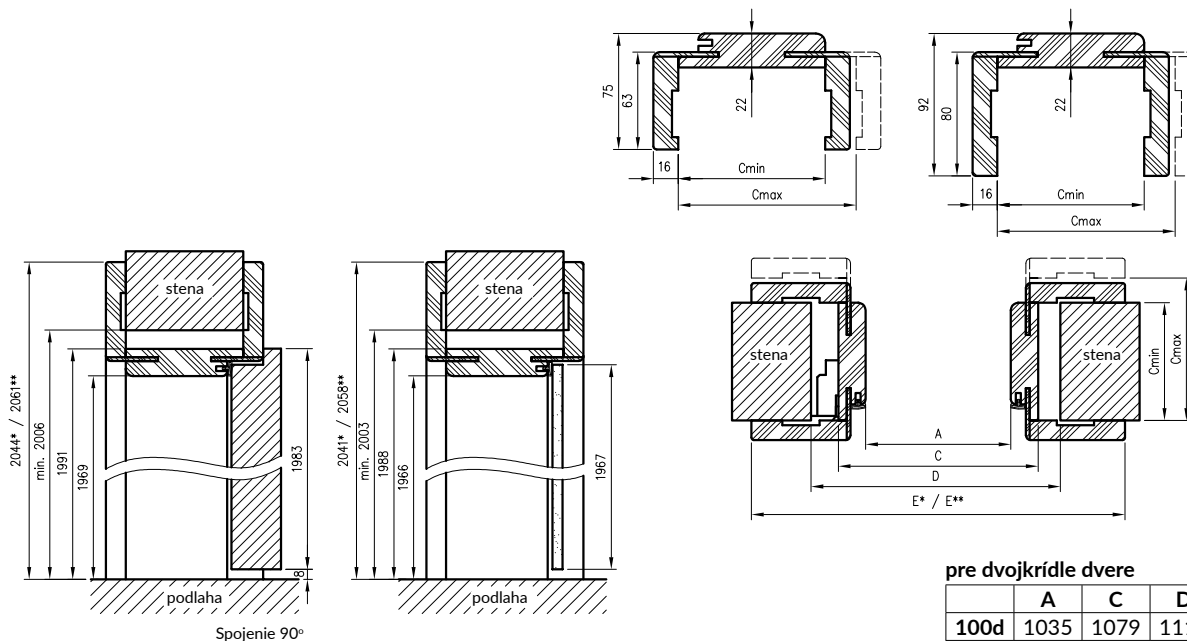

Z hľadiska spôsobu spájania stojok zárubne s prekladom sú dostupné nasledujúce zárubne spájané pod uhlom 90° (iba vo farbách: matná biela, biely UV lak, biela borovica, pieskový dub alebo poľský 3D dub).

pre dvojkrídle dvere

| | A | C | D | E** | E* |
|------|------|------|------|------|------|
| 100d | 1035 | 1079 | 1115 | 1219 | 1185 |
| 110d | 1135 | 1179 | 1215 | 1319 | 1285 |
| 120 | 1235 | 1279 | 1315 | 1419 | 1385 |
| 130 | 1335 | 1379 | 1415 | 1519 | 1485 |
| 140 | 1435 | 1479 | 1515 | 1619 | 1585 |
| 150 | 1535 | 1579 | 1615 | 1719 | 1685 |
| 160 | 1635 | 1679 | 1715 | 1819 | 1785 |
| 170 | 1735 | 1779 | 1815 | 1919 | 1885 |
| 180 | 1835 | 1879 | 1915 | 2019 | 1985 |
| 190 | 1935 | 1979 | 2015 | 2119 | 2085 |
| 200 | 2035 | 2079 | 2115 | 2219 | 2185 |

pre jednokrídle dvere

| | A | C | D | E** | E* |
|-----|------|------|------|------|------|
| 60 | 602 | 646 | 682 | 786 | 752 |
| 70 | 702 | 746 | 782 | 886 | 852 |
| 80 | 802 | 846 | 882 | 986 | 952 |
| 90 | 902 | 946 | 982 | 1086 | 1052 |
| 100 | 1002 | 1046 | 1082 | 1186 | 1152 |
| 110 | 1102 | 1146 | 1182 | 1286 | 1252 |

CENY NASTAVITELNÝCH ZÁRUBNÍ S PROFILOM, T80 A T63

| Hrúbka múru | | | | | | | | | | | |
|-------------|------|-------|---------|--------|---------|--------|---------|--------|---------|--------|--|
| | Cmin | Cmax | netto | brutto | netto | brutto | netto | brutto | netto | brutto | |
| 60*** | 75 | 129 € | 154,8 € | 131 € | 157,2 € | 191 € | 229,2 € | --- | --- | | |
| 75 | 95 | 129 € | 154,8 € | 131 € | 157,2 € | 191 € | 229,2 € | 109 € | 130,8 € | | |
| 95 | 115 | 133 € | 159,6 € | 137 € | 164,4 € | 199 € | 238,8 € | 114 € | 136,8 € | | |
| 120 | 140 | 138 € | 165,6 € | 142 € | 170,4 € | 207 € | 248,4 € | 118 € | 141,6 € | | |
| 140 | 160 | 144 € | 172,8 € | 148 € | 177,6 € | 213 € | 255,6 € | 120 € | 144 € | | |
| 160 | 180 | 149 € | 178,8 € | 151 € | 181,2 € | 220 € | 264 € | 124 € | 148,8 € | | |
| 180 | 200 | 154 € | 184,8 € | 157 € | 188,4 € | 227 € | 272,4 € | 129 € | 154,8 € | | |
| 200 | 220 | 159 € | 190,8 € | 163 € | 195,6 € | 234 € | 280,8 € | 132 € | 158,4 € | | |
| 220 | 240 | 165 € | 198 € | 168 € | 201,6 € | 242 € | 290,4 € | 136 € | 163,2 € | | |
| 240 | 260 | 169 € | 202,8 € | 173 € | 207,6 € | 248 € | 297,6 € | 140 € | 168 € | | |
| 260 | 280 | 174 € | 208,8 € | 177 € | 212,4 € | 254 € | 304,8 € | 144 € | 172,8 € | | |
| 280 | 300 | 179 € | 214,8 € | 184 € | 220,8 € | 262 € | 314,4 € | 148 € | 177,6 € | | |
| 300 | 320 | 184 € | 220,8 € | 187 € | 224,4 € | 269 € | 322,8 € | 151 € | 181,2 € | | |

Cena zárubne pre dvojkrídlové dvere: +30%

*** Zárubňa na stenu 060-075 má na strane pohyblivého uholníka plyšiu drážku, pri montáži bude potrebné skrátiť perá týchto uholníkov.

DRE regulovaná zárubňa bezfalcová

KONŠTRUKCIA

Nastaviteľná bezfalcová zárubňa je vyrobená z vysoko kvalitnej MDF dosky na báze dreva. Z expozičnej strany je celá pokrytá drevu podobnou dekoratívnou fóliou DRE-Cell Decor, 3D fóliou, CPL laminátom alebo lakovaná **. Jej konštrukcia je prispôbená hrúbke krídla 40 mm a umožňuje jej použitie na steny s hrúbkou 75 - 320 mm ako aj na nastavenie +20 mm.

Vo farbe biela mat je možné spojenie zárubne pod uhlom 90°.

**na dosiahnutie vysokej kvality striekaných zárubní, tieto sú pred samotným nástrekom potiahnuté špeciálnou fóliou na dosiahnutie jednoliateho podkladu.

POUŽITIE

Regulovaná zárubňa bezfalcová je vhodná pre použitie do všetkých kolekcí DRE vo verzii bezfalcovej otváratej.

KOMPLET OBSAHUJE

Zárubne sú zabalené v kartónových škatuliach.

v zárubniach ORB je možné objednať s uhlovou lištou T 63 s uhlom napojenia 45°

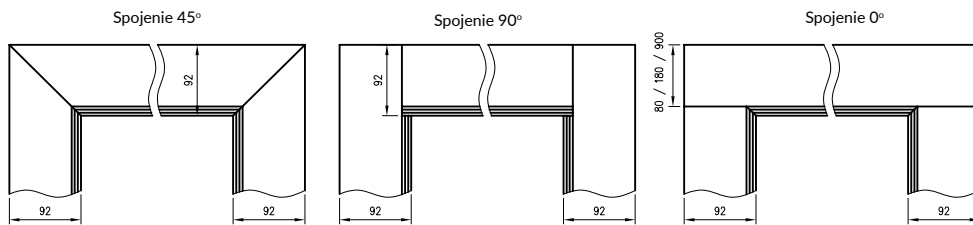

Zárubňa ORB_075 ma iný prierez, pre hrúbku múru 75-89 mm bude potrebné skrátenie pierka krycej obložky priamo pri montáži.

Zárubňa je z expozičnej strany úplne laminovaná jedným z dostupných laminátov

- DRE Cell Decor,
- laminát 3D,
- laminát CPL (hrúbka 0,15 - 0,2 mm),
- maľovaná (pred maľovaním laminované podkladovým materiálom).

Z hľadiska spôsobu spájania stojok zárubne s prekladom sú dostupné nasledujúce zárubne: spájané pod uhlom 45°, spájané pod uhlom 90° (iba vo farbách: matná biela, biely UV lak, biela borovica, pieskový dub alebo poľský 3D dub).

Novinka: spojenie OO - iba maľované zárubne pre jednokrídlové dvere. Uholníky prekladu (predné a zadné) sú dostupné v troch šírkach 80, 180 alebo 900 mm (v hranoloch sú štandardné uholníky T80)

CENY NASTAVITELNÝCH BEZFALCOVÝCH ZÁRUBNÍ

| Cmin | Cmax | CELL | | 3D | | CPL | | KOLEKCIA GRAFI, CLARO, LUX, WOOD | | KOLEKCIA SIGMA doskové pánty | |
|------|------|-------|---------|-------|---------|-------|---------|----------------------------------|---------|------------------------------|---------|
| | | netto | brutto | netto | brutto | netto | brutto | netto | brutto | netto | brutto |
| 75 | 95 | 248 € | 297,6 € | 335 € | 402 € | 254 € | 304,8 € | 373 € | 447,6 € | 161 € | 193,2 € |
| 95 | 115 | 253 € | 303,6 € | 342 € | 410,4 € | 260 € | 312 € | 380 € | 456 € | 165 € | 198 € |
| 120 | 140 | 257 € | 308,4 € | 349 € | 418,8 € | 264 € | 316,8 € | 387 € | 464,4 € | 170 € | 204 € |
| 140 | 160 | 261 € | 313,2 € | 355 € | 426 € | 269 € | 322,8 € | 394 € | 472,8 € | 176 € | 211,2 € |
| 160 | 180 | 265 € | 318 € | 361 € | 432 € | 273 € | 327,6 € | 402 € | 482,4 € | 180 € | 216 € |
| 180 | 200 | 270 € | 324 € | 367 € | 440,4 € | 278 € | 333,6 € | 409 € | 490,8 € | 185 € | 222 € |
| 200 | 220 | 275 € | 330 € | 374 € | 448,8 € | 283 € | 339,6 € | 416 € | 499,2 € | 190 € | 228 € |
| 220 | 240 | 279 € | 334,8 € | 380 € | 456 € | 287 € | 344,4 € | 423 € | 507,6 € | 196 € | 235,2 € |
| 240 | 260 | 283 € | 339,6 € | 386 € | 463,2 € | 291 € | 349,2 € | 430 € | 516 € | 200 € | 240 € |
| 260 | 280 | 287 € | 344,4 € | 392 € | 470,4 € | 296 € | 355,2 € | 437 € | 524,4 € | 205 € | 246 € |
| 280 | 300 | 291 € | 349,2 € | 398 € | 477,6 € | 301 € | 361,2 € | 443 € | 531,6 € | 210 € | 252 € |
| 300 | 320 | 296 € | 355,2 € | 405 € | 486 € | 304 € | 364,8 € | 451 € | 541,2 € | 216 € | 259,2 € |

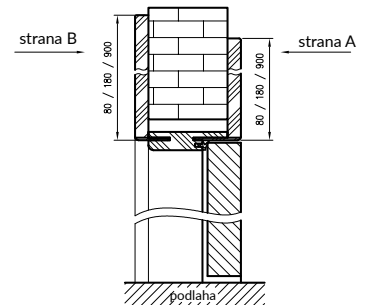

Ceny dvoch zvislých nosníkov

| Hrúbka múru | | | |
|-------------|------|-------|---------|
| Cmin | Cmax | netto | brutto |
| 75 | 95 | 301 € | 361,2 € |
| 95 | 115 | 308 € | 369,6 € |
| 120 | 140 | 314 € | 376,8 € |
| 140 | 160 | 319 € | 382,8 € |
| 160 | 180 | 325 € | 390 € |
| 180 | 200 | 331 € | 397,2 € |
| 200 | 220 | 336 € | 403,2 € |
| 220 | 240 | 343 € | 411,6 € |
| 240 | 260 | 348 € | 417,6 € |
| 260 | 280 | 353 € | 423,6 € |
| 280 | 300 | 358 € | 429,6 € |
| 300 | 320 | 364 € | 436,8 € |

cena horizontálnych nosníkov s uhlovými panelmi

| Veľkosť horizontálnych nosníkov | Strana A | Strana B | Cena netto | Cena brutto |
|---------------------------------|----------|----------|------------|-------------|
| 80 mm(x2) | 80 | 80 | 62 € | 74,4 € |
| 180 mm(x2) | 180 | 180 | 88 € | 105,6 € |
| 900 mm(x2) | 900 | 900 | 178 € | 213,6 € |
| 80/180 mm (1/1) | 80 | 180 | 76 € | 91,2 € |
| 180/80 mm (1/1) | 180 | 80 | 76 € | 91,2 € |
| 80/900 mm (1/1) | 80 | 900 | 120 € | 144 € |
| 900/80 mm (1/1) | 900 | 80 | 120 € | 144 € |
| 180/900 mm (1/1) | 180 | 900 | 133 € | 159,6 € |
| 900/180 mm (1/1) | 900 | 180 | 133 € | 159,6 € |

cena sady = cena dvoch zvislých nosníkov + cena horizontálneho nosníka s uhlovými panelmi

Zvislý prierez ORB

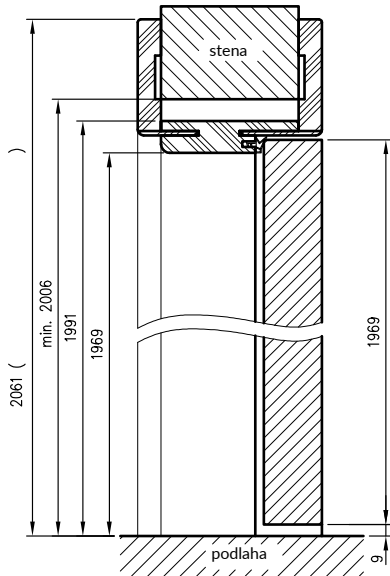

požadovaná výška otvoru v mure 2006 mm

Zvislý prierez ORB
Maľovaná, spojenie 0°

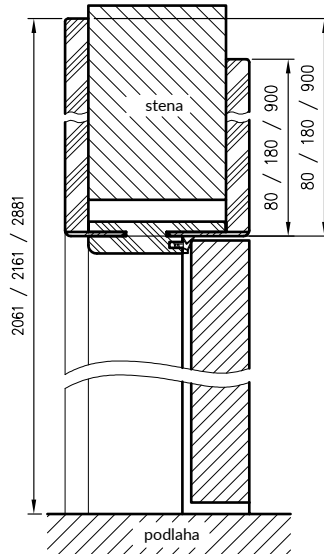

Pozdĺžny prierez ORB

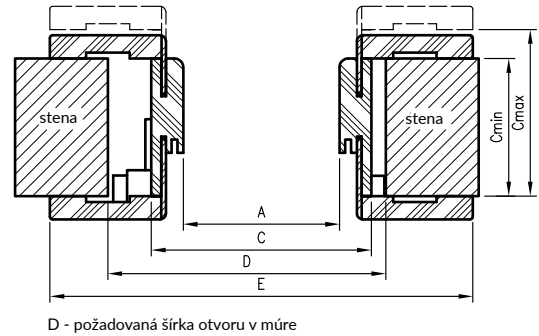

pre jednokridlové dvere

| | A | C | D | E |
|-----|------|------|------|------|
| 60 | 607 | 651 | 691 | 791 |
| 70 | 707 | 751 | 791 | 891 |
| 80 | 807 | 851 | 891 | 991 |
| 90 | 907 | 951 | 991 | 1091 |
| 100 | 1007 | 1051 | 1091 | 1191 |

pre jednokridlové dvere

| | A | C | D | E |
|-----|------|------|------|------|
| 120 | 1234 | 1278 | 1338 | 1418 |
| 130 | 1334 | 1378 | 1438 | 1518 |
| 140 | 1434 | 1478 | 1538 | 1618 |
| 150 | 1534 | 1578 | 1638 | 1718 |
| 160 | 1634 | 1678 | 1738 | 1818 |
| 170 | 1734 | 1778 | 1838 | 1918 |
| 180 | 1834 | 1878 | 1938 | 2018 |

**Maľované zárubne 0° iba pre jednokridlové dvere

Ceny sú uvedené na strane 48

NASTAVITELNÝ TUNEL

Nastavitelný tunel DRE je prispôbený na posuvný nástenný systém DRE. Nastavitelný tunel je možné použiť nezávisle, ako ozdobné riešenie prechodu stenou, Tento výrobok sa vizuálne podobá nastaviteľnej zárubni, ale jestvuje medzi nimi niekoľko rozdielov

- » bez možnosti namontovať pánty
- » bez plechu na západku
- » bez drážky na tesnenie
- » rozdiel vo výške a vzdialenosti predných a zadných uholníkov (v tabuľkách hodnoty D a E)

Ceny sú uvedené na strane 48

Prierez nastaviteľného tunela



Prierez TUN zo zásuvnou časťou T80

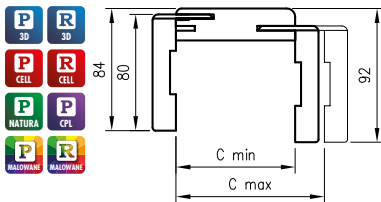

Prierez TUN s uhol. T63

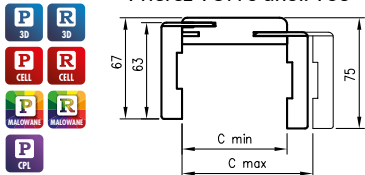

Prierez TUN zo zásuvnou časťou T80

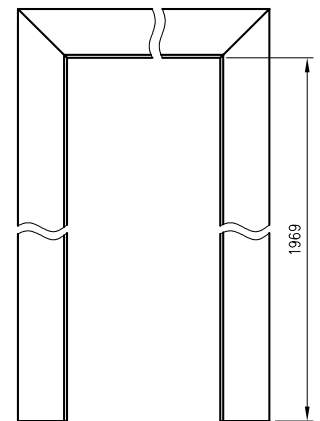
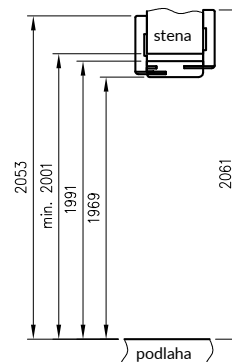

Horizontálny #prierez

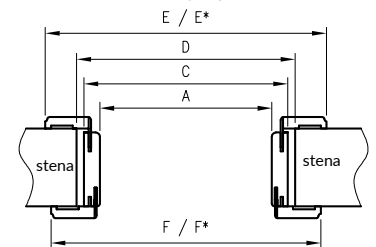

D - požadovaná šírka otvoru v mure
* Týka sa Nastavitelného tunela s uhol. T80

pre jednokridlové dvere

| | A | C | D | E | F | E* | F* |
|-----|------|------|------|------|------|------|------|
| 60 | 602 | 646 | 666 | 752 | 736 | 786 | 770 |
| 70 | 702 | 746 | 766 | 852 | 836 | 886 | 870 |
| 80 | 802 | 846 | 866 | 952 | 936 | 986 | 970 |
| 90 | 902 | 946 | 966 | 1052 | 1036 | 1086 | 1070 |
| 100 | 1002 | 1046 | 1066 | 1152 | 1136 | 1186 | 1170 |

pre dvojkrídlové dvere

| | A | C | D | E | F | E* | F* |
|-----|------|------|------|------|------|------|------|
| 120 | 1200 | 1244 | 1264 | 1350 | 1334 | 1384 | 1368 |
| 140 | 1400 | 1444 | 1464 | 1550 | 1534 | 1584 | 1568 |
| 160 | 1600 | 1644 | 1664 | 1750 | 1734 | 1784 | 1768 |
| 180 | 1800 | 1844 | 1864 | 1950 | 1934 | 1984 | 1968 |
| 200 | 2000 | 2044 | 2064 | 2150 | 2134 | 2184 | 2168 |

Konštrukcia

Zárubňa jednoduchá falcová a bezfalcová je vyrobená z vysoko kvalitnej MDF dosky a je pokrytá ekologickou, drevu podobnou dekoratívnou fóliou DRE-Cell, 3D fóliou, CPL laminátom 0,15 - 0,2 mm, fóliou Finish alebo je lakovaná akrylovým UV lakom. Zárubňa má stálu šírku 100 mm.

Komplet obsahuje

Hlavný trám (vodorovný prvok a dva zvislé prvky), dverné tesnenie, kompletné pánty, komplet prvkov určených na montáž zárubne podľa pripojeného návodu. Zárubne sú balené do lepenkových obalov.

Poldrážková zárubňa s 3 pántami a hákom hlavného zámku.
 Poldrážková zárubňa ENTER s 3 pántami a dva háky (pre hlavný a horný zámok).
 Poldrážková zárubňa SOLID s 3 pántami a 4 hákmi pre západku a čapy lištového zámku.
 Bezpoldrážková zárubňa s 2 pántami ESTETIC 80 s montážnymi plechmi a magnetickým zámkom.
 Zárubne do sklenených dverí majú 2 pánty a špeciálny hák.
 Pre zárubňu jednoduchú a jednoduchú SOFT používame krycie lišty.



CENY JEDNODUCHÝCH ZÁRUBŇÍ

| skupina dekórov | model | falcová | | befalcová | |
|-----------------------------|-----------------|---------|---------|-----------|-----------|
| | | netto | brutto | netto | brutto |
| R | jednoduchá | 68 € | 81,6 € | - | - |
| | jednoduchá soft | 77 € | 92,4 € | - | - |
| P 3D, W 3D, R 3D, S SZKLANE | jednoduchá | 77 € | 92,4 € | 193 €** | 231,6 €** |
| | jednoduchá soft | 84 € | 100,8 € | - | - |
| P CPL, W CPL, S SZKLANE | jednoduchá | 88 € | 105,6 € | 221 €** | 265,2 €** |
| | jednoduchá soft | 96 € | 115,2 € | - | - |
| P MALOVANE, R MALOVANE | jednoduchá | 149 € | 178,8 € | 302 €** | 362,4 €** |
| | jednoduchá soft | 160 € | 192 € | - | - |

** - možnosť nie je k dispozícii pre vchodové a sklené dvere



JEDNODUCHÉ ZÁRUBNE PRE POLDRÁŽKOVÉ ALEBO SKLENENÉ DVERE

profil OP

Profil OP SOFT

Zvislý prierez OP pre poldrážkové dvere

Zvislý prierez OP pre sklenené dvere

Pozdĺžny prierez OP pre falcované a sklenené dvere

| | A | D |
|-----|------|------|
| 60 | 604 | 716 |
| 70 | 704 | 816 |
| 80 | 804 | 916 |
| 90 | 904 | 1016 |
| 100 | 1004 | 1116 |
| 110 | 1104 | 1216 |

| | A | D |
|------|------|------|
| 100d | 1035 | 1147 |
| 110d | 1135 | 1247 |
| 120 | 1235 | 1347 |
| 130 | 1335 | 1447 |
| 140 | 1435 | 1547 |
| 150 | 1535 | 1647 |
| 160 | 1635 | 1747 |
| 170 | 1735 | 1847 |
| 180 | 1835 | 1947 |
| 190 | 1935 | 2047 |
| 200 | 2035 | 2147 |

JEDNODUCHÁ ZÁRUBŇA PRE BEZPOLDRÁŽKOVÉ DVERE

profil OPB

Zvislý prierez OPB

Pozdĺžny prierez OPB

| | Ax | Cx | Dx |
|-----|------|------|------|
| 60 | 607 | 687 | 710 |
| 70 | 707 | 787 | 810 |
| 80 | 807 | 887 | 910 |
| 90 | 907 | 987 | 1010 |
| 100 | 1007 | 1087 | 1110 |

| | Ax | Cx | Dx |
|-----|------|------|------|
| 120 | 1234 | 1314 | 1340 |
| 130 | 1334 | 1414 | 1440 |
| 140 | 1434 | 1514 | 1540 |
| 150 | 1534 | 1614 | 1640 |
| 160 | 1634 | 1714 | 1740 |
| 170 | 1734 | 1814 | 1840 |
| 180 | 1834 | 1914 | 1940 |

D - požadovaná šírka otvoru v mure

požadovaná výška otvor v mure 2025 mm

Dx - požadovaná šírka otvor v mure

Maskujúce pásky

použitie: rovná zárubňa, rovná zárubňa SOFT, rovná bezfalcová zárubňa

Komplet obsahuje (na jednu stranu dveri):
Vodorovná páska a dve zvislé, plastové úchytky, kotvičky a prítlačné úchytky. Maskujúce úchytky sú balené do lepenky.

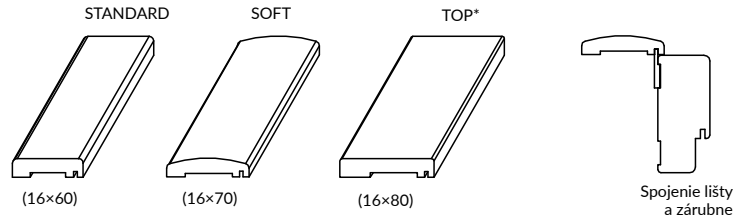

* maskovacia lišta TOP nie je dostupná vo farbách laminátov Finish.



CENY LIŠŤ

| model | Cell, 3D, Finish, CPL | | maľované | |
|------------------------|-----------------------|-------------|------------|-------------|
| | cena netto | cena brutto | cena netto | cena brutto |
| STANDARD | 21 € | 25,2 € | 43 € | 51,6 € |
| SOFT | 24 € | 28,8 € | 48 € | 57,6 € |
| TOP* | 25 € | 30 € | 51 € | 61,2 € |
| pre dvojkrídlové dvere | +30% | | | |

* krycia lišta TOP nie je dostupná vo farbách fólií Finish

Dekoračné lišty



Dĺžka dekoračných lišt 2,62 mb

Dĺžka dekoratívnych lišt 2,62 mb (okrem LPP4W)

CENY LIŠŤ

| MODEL | Cell, 3D | | CPL | | maľované | |
|-------------------------|----------|--------|-------|--------|----------|--------|
| | netto | brutto | netto | brutto | netto | brutto |
| LPP1W, LPP2W *, LPP3W * | 10 € | 12 € | 10 € | 12 € | 21 € | 25,2 € |
| LPP4W | 15 € | 18 € | - | - | 34 € | 40,8 € |

cena za 1 ks

* výlučne dekory Cell a 3D

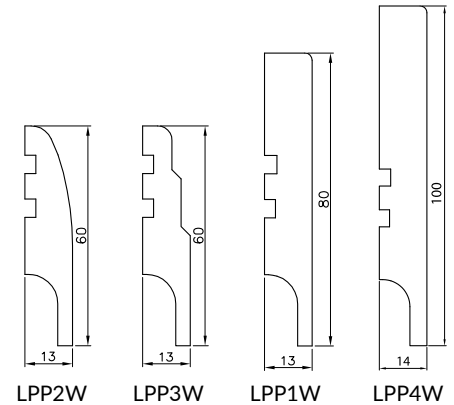

1. Lišta LPP4W - dĺžka 2,4 mb
Na vlhku odolnej doske
LPP2W, LPP3W iba dekory Cell a 3D

Štvrťvalčeky

Štvrťvalček je určený na maskovanie uhlového spojenia steny a zárubne. Obchodnou jednotkou je kus.



Štvrťvalček slúži na maskovanie uhlového spojenia steny a zárubne. Obchodná jednotka je kus.

Ceny štvrťvalčekov

| MODEL | cena netto | cena brutto |
|----------------------|------------|-------------|
| štvrťvalček | 5 € | 6 € |
| štvrťvalček SOFT | 5 € | 6 € |
| štvrťvalček lakovaný | 11 € | 13,2 € |

Vetracie násadky do doskových dverí

Jestvuje možnosť kúpiť sadu (5 ks.) ventilačných násadiet.
DRE-Cell, fólia 3D, laminát CPL - biela, dub, hnedá, strieborná.

Cena krúžku

| kolekcia | cena netto | cena brutto |
|---------------------------------|------------|-------------|
| DRE-Cell, fólia 3D, laminát CPL | 5 € | 6 € |

Cena za komplet na 5 ks



biely šedá krémová dub orech svetlý calvados hnedá sivá čierna

Vetracie násadky do rámových dverí

V prípade rámových dverí používame plastové manžety (3 manžety pre dvere "60", 4 manžety pre dvere "70", 5 manžiet pre dvere "80" - "100").

Umelohmotné násadky

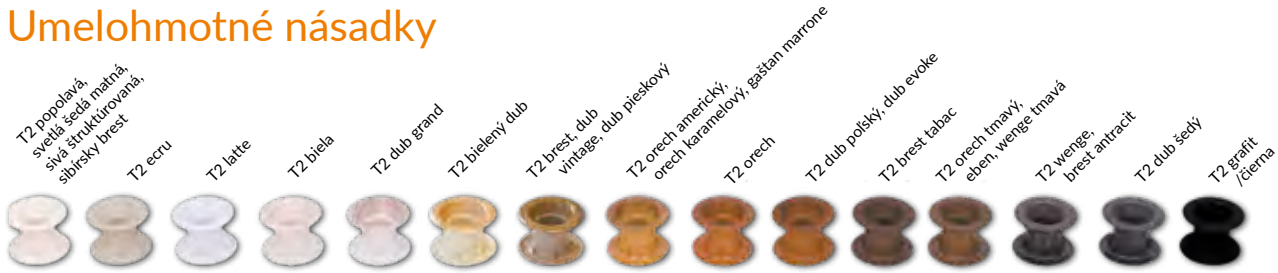

| MODEL | cena netto | cena brutto |
|--|------------|-------------|
| VERANO, NESTOR, AURI, ENA, SCALA, PIANO, PREMIUM, ELSA, FOSCA, TRIESTA, EVEN, REVA, SOLTE, VERSO | 2 € | 2,4 € |



Cena za 1 ks

Mriežky a vetracie podrezanie

Dvere je možné vybaviť plastovou kúpeľňovou ventilačnou mriežkou, ktorá je k dispozícii v nasledujúcich farbách: biela, béžová, calvados, hnedá, strieborná, krémová, sivá, čierna a popolavá (okrem rámových dverí, posuvných, skladacích, protipožiarnych a SOLID, ENTER) alebo hliníková



ventilačná mriežka z plastu



hliníková ventilačná mriežka

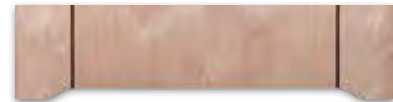

vetracie podrezanie

- ventilačná mriežka z plastu 8 € | 9,6 €
- hliníková ventilačná mriežka 34 € | 40,8 €

Vo všetkých kolekciah (okrem SOLID, ENTER, ENTER Akustik a Posuvné) je možné na želanie urobiť vetracie podrezanie dverí.

Rozmery krídiel a umiestnenie pántov

Krídlo s poldrážkou otvárané Krídlo bez poldrážky posuvné Skrzydło bezprzylgowe rozwiernie

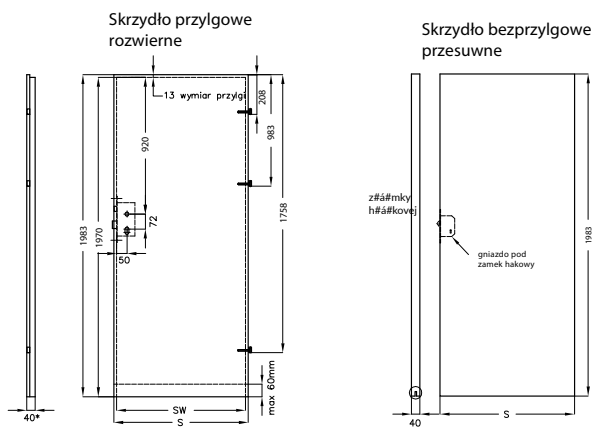

VETRO A, B, D

Šírka krídiel

| Symbol rozmeru dverí | S | SW | SB |
|----------------------|------|------|------|
| „100” | 1044 | 1018 | 1024 |
| „90” | 944 | 918 | 924 |
| „80” | 844 | 818 | 824 |
| „70” | 744 | 718 | 724 |
| „60” | 644 | 618 | 624 |

S – celková šírka krídla
 SW – šírka v mieste poldrážky (týka sa krídiel s poldrážkou)
 SB – šírka krídla bez poldrážky

** V kolekciah Trieste 1-2, Verano 1-2, Ena 1-2 sa jeden priečkový rám dverí skladá z dvoch 16 mm MDF rámov spojených dohromady, medzi ktoré je vložená sklenená tabuľa s hrúbkou 4 mm, vzťahuje sa na rámové dvere s veľkým presklením.

Hrúbka krídiel

| Druh dverí | Hrúbka krídla |
|--|---|
| Scala, Nestor, Elsa | zvislé časti rámu 40 mm vodorovné prvky rámu 35 mm |
| Piano, Premium, Trieste**, Fosca, Ena**, Verano**, Auri, | zvislé rámy 40 mm vodorovné prvky rámu 35 mm vnútorné vodorovné prvky 22 mm |
| Ostatné modely | 40 mm |

KRYTKY NA PÁNTY

- (súprava 2 ks na 1 pánt)
Plastové krytky prispôbené pántom s priemerom 15 mm.

3 € | 3,6 €



Hybridná ocelová zárubňa – je inovatívne riešenie v našej ponuke, spájajúce pevnosť kovovej konštrukcie s dodatočnou funkcionalitou, ktorá umožňuje celkové zabudovanie ostenia s použitím MDF prvkov a povrchovou úpravou CPL laminátom. Hybridná zárubňa je spojením kovovej zárubne s pevnou šírkou, MDF panela s 11 variantami šírky a maskujúceho uholníka. Riešenie umožňuje zastavať dverové otvory s hrúbkou 137 až 357 mm a nastaviť uholníkom do 20 mm.

POUŽITIE:

Hybridná zárubňa je určená predovšetkým pre vchodové dvere SOLID a ENTER (má 4 otvory pre výsuvné čapy a jazyk multifunkčnej zámky SOLID), ale môže sa používať aj s interiérovými dverami s poldrážkou – s tým, že časť z materiálov na báze dreva je dostupná iba ako CPL laminát. Zárubňa sa montuje na hotovej podlahe.



matná hnedá + dub medový CPL*

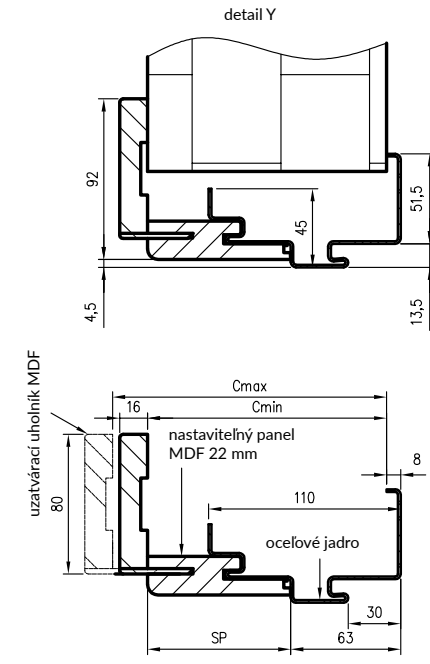
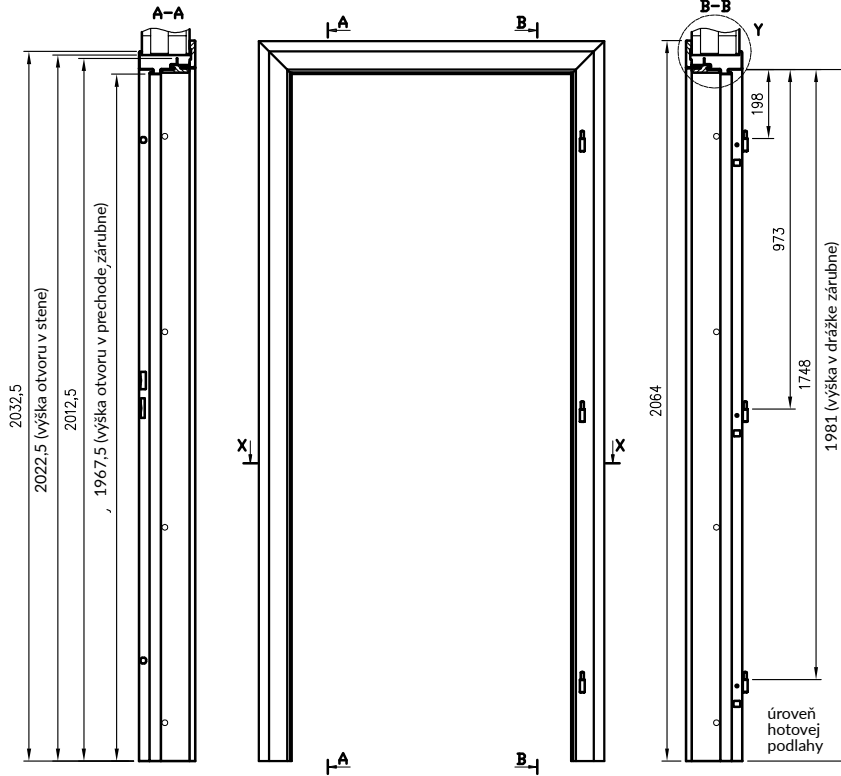

varianty zárubne podľa hrúbky steny

| | Cmin | Cmax | SP |
|----|------|------|-----|
| 1 | 137 | 157 | 82 |
| 2 | 157 | 177 | 102 |
| 3 | 177 | 197 | 122 |
| 4 | 197 | 217 | 142 |
| 5 | 217 | 237 | 162 |
| 6 | 237 | 257 | 182 |
| 7 | 257 | 277 | 202 |
| 8 | 277 | 297 | 222 |
| 9 | 297 | 317 | 242 |
| 10 | 317 | 337 | 262 |
| 11 | 337 | 357 | 282 |

* príklady farebných kompozícií hybridnej ocelevej zárubne s panelom

rozmery šírky zárubne

| šírka | A | B | C | D | E | F |
|-------|------|------|------|------|------|------|
| 80 | 800 | 827 | 890 | 910 | 930 | 993 |
| 90 | 900 | 927 | 990 | 1010 | 1030 | 1093 |
| 100 | 1000 | 1027 | 1090 | 1110 | 1130 | 1193 |



KONŠTRUKCIA

Ocelové zárubne sú vyrobené z nízkouhlíkového ocelového plechu s hrúbkou 1,5 mm. Vonkajšia a vnútorná strana zárubne sú zabezpečené ochranným organickým lakovým náterom. Vybavenie zárubne závisí od zvoleného variantu – typu dverí, s ktorými sa bude zárubňa používať.

POUŽITIE / TYPY PEVNÝCH OCELOVÝCH ZÁRUBNÍ

OSS_STAND OSS pre poldrážkové interiérové dvere
 OSS_ENTER OSS pre dvere Enter
 OSS_SOLID OSS pre dvere Solid

Všetky zárubne sú určené na montáž na hotovej podlahe.

FARBY

Prášково lakovaná zárubne s dvoma stupňami lesku: matná/drobná štruktúra alebo pololesklá/hladká, dostupné v odtieňoch: biela, svetlosivá, tmavosivá, hnedá, béžová (béžová iba pololesklá).



Farby v dvoch úrovniach lesku (matná/drobná štruktúra, pololesklá/hladká).
 *** béžová je dostupná iba v pololesklej verzii

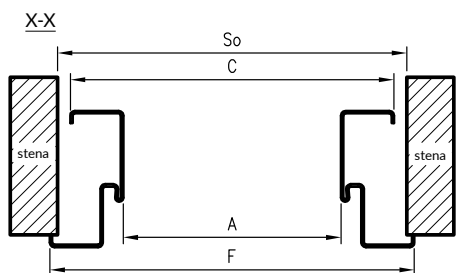
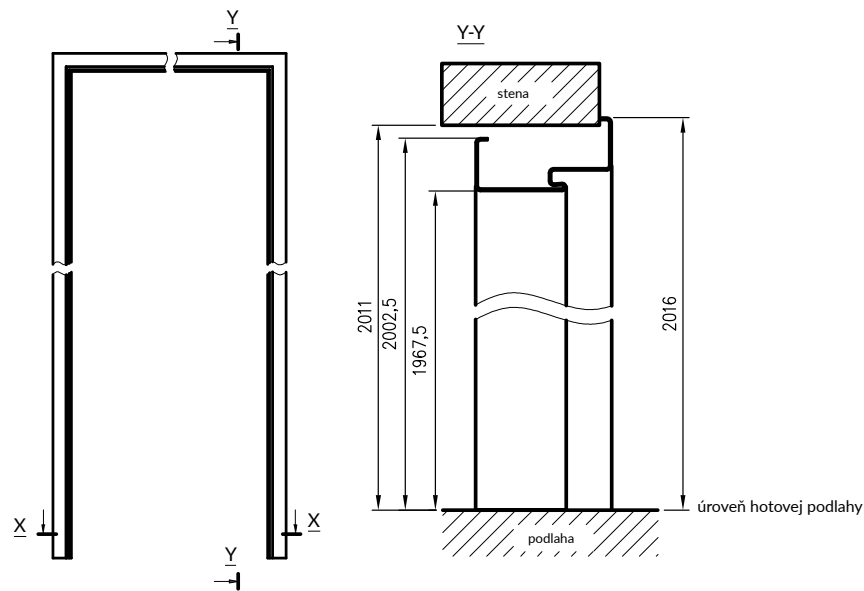

SO - šírka montážneho otvoru

Profil zárubne:

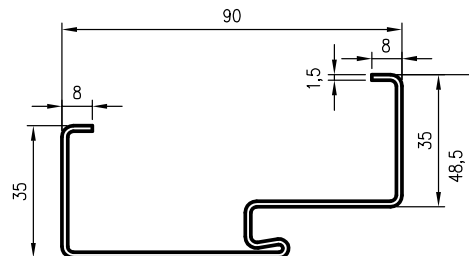

OSS_STAND pre jednokridlové dvere

| | A | C | SO | F |
|-------|------|------|------|------|
| „60“ | 600 | 670 | 687 | 697 |
| „70“ | 700 | 770 | 787 | 797 |
| „80“ | 800 | 870 | 887 | 897 |
| „90“ | 900 | 970 | 987 | 997 |
| „100“ | 1000 | 1070 | 1087 | 1097 |
| „110“ | 1100 | 1170 | 1187 | 1197 |

OSS_STAND pre dvojkridlové dvere

| | A | C | SO | F |
|--------|------|------|------|------|
| „100b“ | 1032 | 1102 | 1119 | 1129 |
| „110b“ | 1132 | 1202 | 1219 | 1229 |
| „120“ | 1232 | 1302 | 1319 | 1329 |
| „130“ | 1332 | 1402 | 1419 | 1429 |
| „140“ | 1432 | 1502 | 1519 | 1529 |
| „150“ | 1532 | 1602 | 1619 | 1629 |
| „160“ | 1632 | 1702 | 1719 | 1729 |
| „170“ | 1732 | 1802 | 1819 | 1829 |
| „180“ | 1832 | 1902 | 1919 | 1929 |
| „190“ | 1932 | 2002 | 2019 | 2029 |
| „200“ | 2032 | 2102 | 2119 | 2129 |

OSS_ENTER, OSS_SOLID

| | A | C | SO | F |
|-------|------|------|------|------|
| „80“ | 800 | 870 | 887 | 897 |
| „90“ | 900 | 970 | 987 | 997 |
| „100“ | 1000 | 1070 | 1087 | 1097 |

Možnosť vysunutia krycieho uholníka zárubne umožňuje nastaviť jej šírku v rozpätí +30 mm.

KONŠTRUKCIA

Oceľové zárubne sú vyrobené z nízkouhlíkového oceľového plechu s hrúbkou 1,5 mm. Vybavenie zárubne závisí od zvoleného variantu – typu dverí, s ktorými sa bude zárubňa používať.

POUŽITIE / TYPY NASTAVITEĽNÝCH OCEĽOVÝCH ZÁRUBNÍ

OSR_STAND OSR pre poldrážkové interiérové dvere
 OSR_ENTER OSR pre dvere Enter
 OSR_SOLID OSR pre dvere Solid

Všetky zárubne sú určené na montáž na hotovej podlahe. Zárubne sa používajú na stenách s hrúbkou 95-305mm. Pre danú hrúbku steny vyberte vhodný variant zárubne, ktorej rozsah Cmin - Cmax bude zahŕňať hrúbku hotovej steny.

FARBY

Práškovy lakované zárubne s dvoma stupňami lesku: matná/drobná štruktúra alebo pololesklá/hladká, dostupné v odtieňoch: biela, svetlosivá, tmavosivá, hnedá, béžová (béžová iba pololesklá).



Farby v dvoch úrovniach lesku (matná/drobná štruktúra, pololesklá/hladká).

*** béžová je dostupná iba v pololesklých verzii

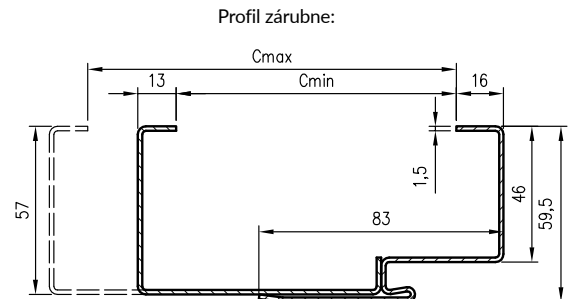
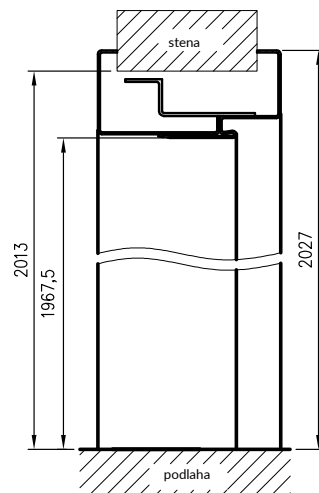
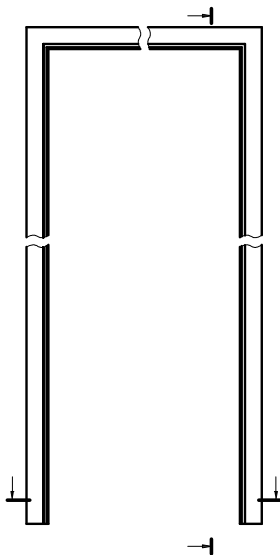

Profil zárubne:

Rozmery jednokrídlových dverí

| | A | S0 | F |
|-------|------|------|------|
| „60“ | 600 | 690 | 719 |
| „70“ | 700 | 790 | 819 |
| „80“ | 800 | 890 | 919 |
| „90“ | 900 | 990 | 1019 |
| „100“ | 1000 | 1090 | 1119 |
| „110“ | 1100 | 1190 | 1219 |

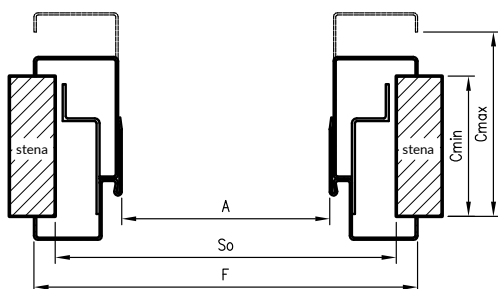

S0 - šírka montážneho otvoru

Variety zárubní vzhľadom na hrúbku steny

| variant | Cmin | Cmax |
|---------|------|------|
| 095 | 95 | 125 |
| 125 | 125 | 155 |
| 155 | 155 | 185 |
| 185 | 185 | 215 |
| 215 | 215 | 245 |
| 245 | 245 | 275 |
| 275 | 275 | 305 |

OSR_ENTER, OSR_SOLID

| šírka | A | S0 | F |
|-------|------|------|------|
| „80“ | 800 | 890 | 919 |
| „90“ | 900 | 990 | 1019 |
| „100“ | 1000 | 1090 | 1119 |

Rozmery dvojkřídlových dverí

| | A | S0 | F |
|--------|------|------|------|
| „100b“ | 1032 | 1122 | 1151 |
| „110b“ | 1132 | 1222 | 1251 |
| „120“ | 1232 | 1322 | 1351 |
| „130“ | 1332 | 1422 | 1451 |
| „140“ | 1432 | 1522 | 1551 |
| „150“ | 1532 | 1622 | 1651 |
| „160“ | 1632 | 1722 | 1751 |
| „170“ | 1732 | 1822 | 1851 |
| „180“ | 1832 | 1922 | 1951 |
| „190“ | 1932 | 2022 | 2051 |
| „200“ | 2032 | 2122 | 2151 |

CENY STÁLÝCH OCELOVÝCH ZÁRUBNÍ

| druh zárubne | cena netto | cena brutto | Príplatok za vystuženie dverí pod automatický zatvárač |
|--|----------------|--------------------|--|
| OSS_STAND šír. „60“ -"110" šír. „100d“ -"200** | 148 € 197 € | 177,6 € 236,4 € | |
| OSS_SKLENÉ šír. „60“ -"90" | 148 € | 177,6 € | |
| OSS_ENTER OSS_SOLID | 148 € | 177,6 € | |

CENY NASTAVITELNÝCH OCELOVÝCH ZÁRUBNÍ

| hrúbka steny | | OSR ENTER, OSR SOLID, OSR STAND***, OSR SKLENÉ | | | |
|--------------|------|--|---------|-----------------|---------|
| | | šírka 60-90E | | šírka 100 a 110 | |
| Cmin | Cmax | netto | brutto | netto | brutto |
| 95 | 125 | 227 € | 272,4 € | 258 € | 309,6 € |
| 125 | 155 | 241 € | 289,2 € | 271 € | 325,2 € |
| 155 | 185 | 253 € | 303,6 € | 285 € | 342 € |
| 185 | 215 | 279 € | 334,8 € | 311 € | 373,2 € |
| 215 | 245 | 293 € | 351,6 € | 324 € | 388,8 € |
| 245 | 275 | 306 € | 367,2 € | 337 € | 404,4 € |
| 275 | 305 | 319 € | 382,8 € | 350 € | 420 € |

CENY HYBRIDNÝCH OCELOVÝCH ZÁRUBNÍ

| druh zárubne | cena netto | cena brutto | Príplatok za vystuženie dverí pod automatický zatvárač |
|---|----------------|------------------|---|
| OSH_STAND šír. „60“ -"100" šír. „100d“ -"200" | 156 € 205 € | 187,2 € 246 € | |
| OSH_SKLENÉ šír. „60“ -"90" | 156 € | 187,2 € | |
| OSH_ENTER OSH_SOLID | 156 € | 187,2 € | |

OSH FORCA B - je to variant OSH FORCA bez stanovenej požiarnej odolnosti

Ceny za nastaviteľný panel s maskovacou uhlovou lištou

| OSH STAND OSH SKLENÉ OSH ENTER OSH SOLID | | SP | cena | |
|--|------|-----|-------|---------|
| vrianta=Cmin | Cmax | | netto | brutto |
| 137 | 157 | 82 | 86 € | 103,2 € |
| 157 | 177 | 102 | 90 € | 108 € |
| 177 | 197 | 122 | 95 € | 114 € |
| 197 | 217 | 142 | 99 € | 118,8 € |
| 217 | 237 | 162 | 103 € | 123,6 € |
| 237 | 257 | 182 | 108 € | 129,6 € |
| 257 | 277 | 202 | 112 € | 134,4 € |
| 277 | 297 | 222 | 117 € | 140,4 € |
| 297 | 317 | 242 | 121 € | 145,2 € |
| 317 | 337 | 262 | 126 € | 151,2 € |
| 337 | 357 | 282 | 130 € | 156 € |

Cena pre dvojkrídlové dvere: +30%

Ceny zárubne = cena kovovej časti + cena nastaviteľného panela s krytím štvrtváľčekom

CENY NADSTAVBOVÝCH PANELOV

| Šírka panelu X | Panel Cell i 3D | | lakovaný panel | | Panel CPL | |
|-------------------|-----------------|---------|----------------|---------|-----------|---------|
| | netto | brutto | netto | brutto | netto | brutto |
| 62 | 96 € | 115,2 € | 143 € | 171,6 € | 99 € | 118,8 € |
| 82 | 100 € | 120 € | 149 € | 178,8 € | 103 € | 123,6 € |
| 107 | 104 € | 124,8 € | 155 € | 186 € | 106 € | 127,2 € |
| 127 | 108 € | 129,6 € | 160 € | 192 € | 111 € | 133,2 € |
| 147 | 112 € | 134,4 € | 165 € | 198 € | 114 € | 136,8 € |
| 167 | 115 € | 138 € | 171 € | 205,2 € | 119 € | 142,8 € |
| 187 | 119 € | 142,8 € | 175 € | 210 € | 122 € | 146,4 € |
| 207 | 124 € | 148,8 € | 182 € | 218,4 € | 127 € | 152,4 € |
| 227 | 126 € | 151,2 € | 186 € | 223,2 € | 130 € | 156 € |
| 247 | 130 € | 156 € | 191 € | 229,2 € | 133 € | 159,6 € |
| 267 | 134 € | 160,8 € | 197 € | 236,4 € | 138 € | 165,6 € |
| 287 | 138 € | 165,6 € | 202 € | 242,4 € | 140 € | 168 € |

CENY TUNELU REGULOWANEGO

| hrúbka steny | | TUN CPL z kat. T63, T80 | | TUN lakovaný z kat. T63, T80 | | TUN Cell i 3D z kat. T80, T63 | | TUN Finish z kat. T80 i T63 | |
|--------------|------|----------------------------|---------|---------------------------------|---------|----------------------------------|---------|--------------------------------|---------|
| Cmin | Cmax | netto | brutto | netto | brutto | netto | brutto | netto | brutto |
| 62 | 82 | 131 € | 157,2 € | 191 € | 229,2 € | 129 € | 154,8 € | 109 € | 130,8 € |
| 82 | 102 | 137 € | 164,4 € | 199 € | 238,8 € | 133 € | 159,6 € | 114 € | 136,8 € |
| 107 | 127 | 142 € | 170,4 € | 207 € | 248,4 € | 138 € | 165,6 € | 118 € | 141,6 € |
| 127 | 147 | 148 € | 177,6 € | 213 € | 255,6 € | 144 € | 172,8 € | 120 € | 144 € |
| 147 | 167 | 151 € | 181,2 € | 220 € | 264 € | 149 € | 178,8 € | 124 € | 148,8 € |
| 167 | 187 | 157 € | 188,4 € | 227 € | 272,4 € | 154 € | 184,8 € | 129 € | 154,8 € |
| 187 | 207 | 163 € | 195,6 € | 234 € | 280,8 € | 159 € | 190,8 € | 132 € | 158,4 € |
| 207 | 227 | 168 € | 201,6 € | 242 € | 290,4 € | 165 € | 198 € | 136 € | 163,2 € |
| 227 | 247 | 173 € | 207,6 € | 248 € | 297,6 € | 169 € | 202,8 € | 140 € | 168 € |
| 247 | 267 | 177 € | 212,4 € | 254 € | 304,8 € | 174 € | 208,8 € | 144 € | 172,8 € |
| 267 | 287 | 184 € | 220,8 € | 262 € | 314,4 € | 179 € | 214,8 € | 148 € | 177,6 € |
| 287 | 307 | 187 € | 224,4 € | 269 € | 322,8 € | 184 € | 220,8 € | 151 € | 181,2 € |

Možnosť za príplatok



| | |
|---|--|
| » výplň: drevotrieka s otvormi | |
| » krídla „90° a „100°“ | |
| » krídla lakované doskové „90° i „100°“ | |
| » krídla lakované doskové, lakované rámové „90° i „100°“ | |
| » krídla:110° STANDARD 10 CPL | |
| » krídla s reverznou polodrážkou | |
| » vetracie podrezanie dverí | |
| » Kridlo bez poldrážky otvárané | |
| » Uzatváracia lišta pre dvojkrídlové bezfalcové dvere | |
| » Uzatváracia lišta pre dvojkrídlové bezfalcové dvere lakované..... | |
| » plastová ventilačná mriežka | |
| » ventilačná mriežka hliníková | |
| » plastové ventilačné krúžky 1 ks | |
| » oceľové okrúhle okno čiernej alebo ocelevej farby | |
| » tretí pánt Estetic 80 do dverí bezfalcových (príplatok sa pripočítava k cene zárubne) | |
| » prízor - dodávaný samostatne | |
| » digitálny prízor DDS1 - dodávaný samostatne | |
| » digitálny prízor DDS2 - dodávaný samostatne | |
| » prah z nerezovej ocele - šír. 70 mm | |
| » rezignácia z druhého zámku ENTER | |
| » opadáajúce tesnenie..... | |
| » dvojkrídle dvere | |

| netto brutto |
|-----------------|
| 35 € 42 € |
| 8 € 9,6 € |
| 13 € 15,6 € |
| 17 € 20,4 € |
| 15 € 18 € |
| 85 € 102 € |
| 9 € 10,8 € |
| 23 € 27,6 € |
| 8 € 9,6 € |
| 12 € 14,4 € |
| 8 € 9,6 € |
| 34 € 40,8 € |
| 2 € 2,4 € |
| 153 € 183,6 € |
| 38 € 45,6 € |
| 5 € 6 € |
| 130 € 156 € |
| 179 € 214,8 € |
| 38 € 45,6 € |
| - 2 € - 2,4 € |
| 54 € 64,8 € |
| cena krídla x 2 |

Možnosť skiel s príplatkom

Dekoratívne sklo MAT DRE, DECORMAT, HNEDÁ, DECORMAT GRAFIT

| | netto brutto |
|--|----------------|
| » RIVIA 20, 30 | 4 € 4,8 € |
| » RIVIA 40, 50 | 9 € 10,8 € |
| » GALERIA ALU 11, 13, 23 | 4 € 4,8 € |
| » GALERIA ALU 21 | 9 € 10,8 € |
| » GALERIA ALU 24, 25 | 17 € 20,4 € |
| » GALERIA ALU 12, 22 | 27 € 32,4 € |
| » ARTE B 10 - 30 | 30 € 36 € |
| » ARTE B 40, 50 | 9 € 10,8 € |
| » ARTE B 60 | 4 € 4,8 € |
| » CARLA 20 | 4 € 4,8 € |
| » CARLA 30 | 21 € 25,2 € |
| » CARLA 40 | 17 € 20,4 € |
| » FINEA- FINEA B 20 | 9 € 10,8 € |
| » FINEA- FINEA B 30, 50, 60 | 17 € 20,4 € |
| » DECO 10, 20, 30 | 9 € 10,8 € |
| » MODERN 20 | 9 € 10,8 € |
| » MODERN 30 | 27 € 32,4 € |
| » MODERN 40 | 17 € 20,4 € |
| » MODERN 50 | 13 € 15,6 € |
| » KANON 20 | 9 € 10,8 € |
| » KANON 30 | 27 € 32,4 € |
| » KANON 40 | 17 € 20,4 € |
| » PLUS 20 | 9 € 10,8 € |
| » PLUS 40, 50, 60, 70, 80 | 17 € 20,4 € |
| » PLUS 30 | 27 € 32,4 € |
| » STANDARD 20, 20s, 40, 40s, BULAJ MDF | 9 € 10,8 € |
| » STANDARD 50, 50s | 4 € 4,8 € |
| » STANDARD 30, 30s | 27 € 32,4 € |
| » STANDARD 60 | 17 € 20,4 € |
| » FANO 20, 30s | 9 € 10,8 € |
| » FANO 30, 30s | 17 € 20,4 € |
| » ARTE 10-30, 90 | 27 € 32,4 € |
| » ARTE 40, 50 | 9 € 10,8 € |
| » ARTE 80 | 4 € 4,8 € |
| » UNI Bulaj MDF | 9 € 10,8 € |
| » BINITO 11, 23 | 4 € 4,8 € |
| » BINITO 21, 100 | 9 € 10,8 € |
| » BINITO 24, 110 | 17 € 20,4 € |
| » STANDARD CPL 20, Bulaj MDF | 9 € 10,8 € |
| » STANDARD CPL 60 | 17 € 20,4 € |

Izolačné zasklenie mliečne sklo VSG 22.1 bezpečné

| | |
|----------------------------|---------------|
| » RIVIA 20, 30 | 7 € 8,4 € |
| » RIVIA 40, 50 | 13 € 15,6 € |
| » GALERIA ALU 11 | 13 € 15,6 € |
| » GALERIA ALU 13, 23 | 17 € 20,4 € |
| » GALERIA ALU 21 | 25 € 30 € |
| » GALERIA ALU 24 | 17 € 20,4 € |
| » GALERIA ALU 25 | 19 € 22,8 € |
| » GALERIA ALU 12 | 45 € 54 € |
| » GALERIA ALU 22 | 47 € 56,4 € |
| » ARTE B 10 - 30 | 81 € 97,2 € |
| » ARTE B 40, 50 | 23 € 27,6 € |
| » ARTE B 60 | 13 € 15,6 € |
| » CARLA 20 | 11 € 13,2 € |
| » CARLA 30 | 76 € 91,2 € |
| » CARLA 40 | 64 € 76,8 € |

| | netto brutto |
|-------------------------------------|----------------|
| » FINEA- FINEA B 20 | 25 € 30 € |
| » FINEA- FINEA B 30 | 59 € 70,8 € |
| » FINEA- FINEA B 50, 60 | 17 € 20,4 € |
| » DECO 10, 20, 30 | 25 € 30 € |
| » MODERN 20 | 19 € 22,8 € |
| » MODERN 30 | 78 € 93,6 € |
| » MODERN 40 | 59 € 70,8 € |
| » MODERN 50 | 38 € 45,6 € |
| » KANON 20 | 13 € 15,6 € |
| » KANON 30 | 38 € 45,6 € |
| » KANON 40 | 25 € 30 € |
| » PLUS 20, 50, 60 | 25 € 30 € |
| » PLUS 30 | 62 € 74,4 € |
| » PLUS 40 | 34 € 40,8 € |
| » PLUS 70, 80 | 17 € 20,4 € |
| » STANDARD 20, 20s, 40, 40s | 25 € 30 € |
| » STANDARD 50, 50s, BULAJ MDF | 13 € 15,6 € |
| » STANDARD 30, 30s | 82 € 98,4 € |
| » STANDARD 60 | 55 € 66 € |
| » FANO 20, 30s | 25 € 30 € |
| » FANO 30, 30s | 55 € 66 € |
| » ARTE 10, 20, 30 | 82 € 98,4 € |
| » ARTE 40, 50 | 25 € 30 € |
| » ARTE 80 | 13 € 15,6 € |
| » ARTE 90 | 93 € 111,6 € |
| » UNI Bulaj MDF | 13 € 15,6 € |
| » BINITO 11 | 13 € 15,6 € |
| » BINITO 23 | 17 € 20,4 € |
| » BINITO 21, 100 | 25 € 30 € |
| » BINITO 24 | 17 € 20,4 € |
| » BINITO 110 | 55 € 66 € |
| » STANDARD CPL 20 | 25 € 30 € |
| » STANDARD CPL 60 | 55 € 66 € |
| » STANDARD CPL Bulaj MDF | 13 € 15,6 € |
| » Rozšírenie 30 | 17 € 20,4 € |
| » Rozšírenie 40 | 19 € 22,8 € |
| » Rozšírenie 41 | 21 € 25,2 € |

Čierna tabuľa bezpečnostného kompozitného skla VSG 22.1

| | |
|-------------------|-----------------|
| » AURI 0 | 54 € 64,8 € |
| » AURI 1 | 71 € 85,2 € |
| » AURI 2, 5 | 95 € 114 € |
| » AURI 3 | 119 € 142,8 € |
| » AURI 4 | 143 € 171,6 € |
| » AURI 6 | 11 € 13,2 € |
| » AURI 8 | 21 € 25,2 € |
| » REVA 1 | 64 € 76,8 € |
| » REVA 2 | 94 € 112,8 € |
| » REVA 3,4 | 110 € 132 € |
| » REVA 5 | 11 € 13,2 € |
| » REVA 7 | 21 € 25,2 € |

Výška krídiel

1983 mm - celková výška krídiel s poldrážkou a posuvných
 1970 mm - výška krídiel s poldrážkou v drážke
 1969 mm - celková výška bezfalcových krídiel dverí

Krátenie krídiel

Jestvuje možnosť, aby ste si sami skrátili krídla - maximálne o 60 mm (nie je možné skracovať krídla Vetro a protipožiarné, krídla všetkých kolekcí v posuvnej verzii ani pasívne krídla).

Prahové škáry

Štandardná výška škáry medzi krídlom dverí a hotovou podlahou je 8 mm.

Pánty - poznámky

Všetky krídla s poldrážkou majú 3 pánty s priemerom 15 mm, avšak otváracie krídla bez poldrážky majú 2 otvory na pánty Estetic 80 alebo za príplatok 3 otvory.

Voľba patentnej vložky

V krídlach s poldrážkou s hrúbkou 40 mm je treba používať asymetrickú patentnú vložku s pomerom rovnakým, ako v krídle dverí 14/26 (26 zo strany, na ktorú sa dvere otvárajú).

POZOR: Ku týmto rozmerom je treba prirátat z každej strany hrúbku štítov a okrem toho aj dodatočné 2-3 mm. Pre štíty s hrúbkou 10 mm odporúčame vložky: asymetrickú 26/36 mm alebo 26/40 mm - pre dvere s poldrážkou.

Jednoduché otvárané poldrážkové krídla

Ponúkame krídla: pravé, ľavé a stred

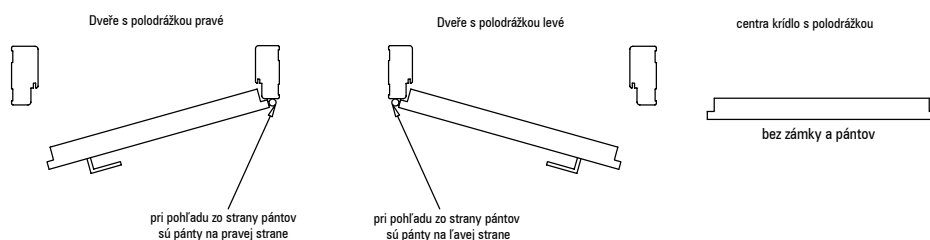

Otvárané dvojité krídla

Ponúkame dvojité krídla: pravé - v tom prípade je pravé krídlo aktívne a ľavé pasívne a dvojité krídla ľavé, keď je aktívne ľavé krídlo a pasívne pravé. Aktívne krídlo je štandardne vybavené zámkou, na pasívnom krídle je #„kontrapoldrážka“ a v štandardnom vybavení plech zaistenia západky a závory.

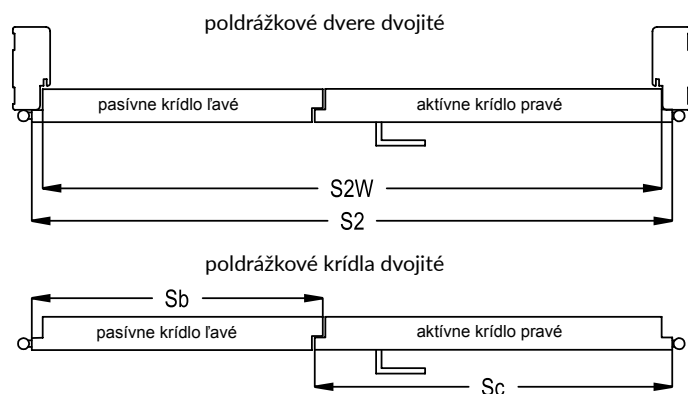

Pre dvojkridle dvere sú vhodné výhradne zárubne našej výroby, #preto odporúčame nákup celého dverného kompletu. Komplet DRE obsahuje 2 dverné krídla a zárubňu.

$$\text{cena dvojkridlych dverí} = \text{cena krídla x 2} + \text{cena zárubne}$$

Kombinácie poldrážkových dvojitých krídiel

| Symbol rozmeru | rozmery v [mm] podľa poľskej normy | | |
|----------------|------------------------------------|------|--------------------------------------|
| | S2 | S2W | kombinácia* Sc+Sb |
| „100d“ | 1078 | 1052 | 644+444 |
| „110d“ | 1178 | 1152 | 744+444 |
| „120“ | 1278 | 1252 | 844+444; 644+644 |
| „130“ | 1378 | 1352 | 944+444; 744+644; 644+744 |
| „140“ | 1478 | 1452 | 1044+444; 844+644; 744+744; 644+844 |
| „150“ | 1578 | 1552 | 944+644; 844+744; 744+844; 644+944 |
| „160“ | 1678 | 1652 | 1044+644; 944+744; 844+844; |
| | | | 744+944; 644+1044 |
| „170“ | 1778 | 1752 | 1044+744; 944+844; 844+944; 744+1044 |
| „180“ | 1878 | 1852 | 1044+844; 944+944; 844+1044 |
| „190“ | 1978 | 1952 | 1044+944; 944+1044 |
| „200“ | 2078 | 2052 | 1044+1044 |

kombinácia* - možné zostavy šírky krídiel aktívnych (Sc) a pasívnych (Sb)

Krídla bez poldrážky – posunovacie

Ponúkame krídla: pravé, ľavé a stredné (krídla bez zámky a úchytky)

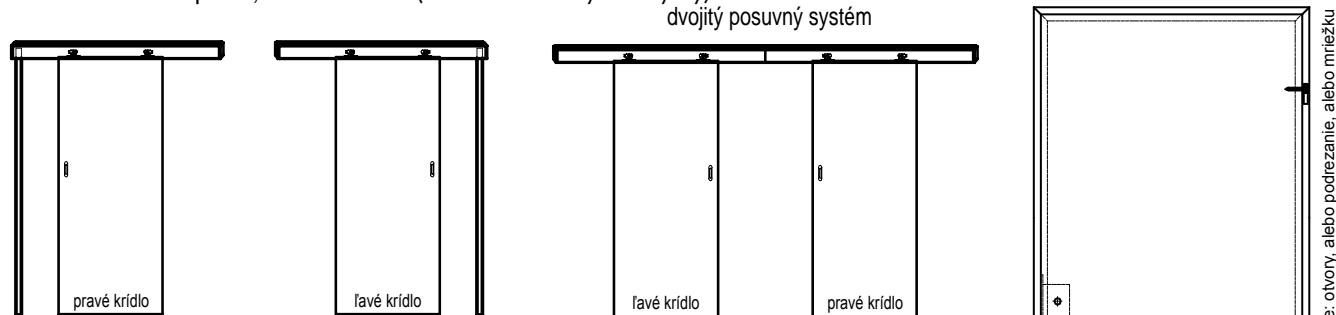

Ostatné technické informácie

1. Pri dodržiavaní štandardných rozmerov krídiel a zárubní má škára medzi „hotovou“ podlahou a dolným okrajom krídla 8 mm. Keď chceme, aby bola táto škára menšia, musíme príslušne krátiť zárubne z dolnej strany.

2. Podľa platných predpisov dvere do kúpeľní a samostatného WC sa majú otvárať smerom von z miestnosti, mať minimálnu šírku 0,8 m a výšku 2 m a v dolnej časti vetracie otvory ktorých spoločná veľkosť musí byť minimálne 0,022 m². Plocha ventilačných otvorov je súčtom plôch použitých vetracích opatrení: vetracej mriežky (umožňuje získať plochu 0,022 m² u všetkých veľkostí dverí) alebo vetracieho podrezania dverí, alebo vetracích otvorov a plochy škáry medzi krídlom a podlahou.

Zaručenie vetracej plochy v poldrážkových dverách**

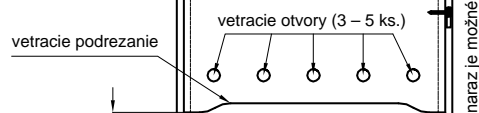

naraz je možné používať iba jedno riešenie: otvory, alebo podrezanie, alebo mriežku

| Symbol rozmeru dverí | Krídla s poldrážkou | | | | Krídla bez poldrážky | | | |
|----------------------|--|--|---|---|--|--|---|---|
| | dvere s vetracími otvormi | | dvere s vetracím podrezaním | | dvere s vetracími otvormi | | dvere s vetracím podrezaním | |
| | vetracia plocha otvorov a škáry 8 mm [m ²] | škára vyžadovaná pre zaistenie požiadavky na vetranie [v mm] | vetracia plocha podrezania a škáry 8 mm [m ²] | škára nutná pre splnenie požiadavky vetrania [v mm] | vetracia plocha otvorov a škáry 9 mm [m ²] | škára vyžadovaná pre zaistenie požiadavky na vetranie [v mm] | vetracia plocha podrezania a škáry 9 mm [m ²] | škára nutná pre splnenie požiadavky vetrania [v mm] |
| "100" | 0,009 | 19* | 0,031 | 0 | 0,012 | 19* | 0,033 | 0 |
| "90" | 0,008 | 21* | 0,027 | 1 | 0,011 | 21* | 0,029 | 1 |
| "80" | 0,008 | 24* | 0,024 | 5 | 0,010 | 24* | 0,025 | 5 |
| "70" | 0,007 | 28* | 0,020 | 14* | 0,009 | 28* | 0,021 | 13* |
| "60" | 0,006 | 32* | 0,016 | 35* | 0,008 | 33* | 0,018 | 33* |

Hore je uvedená požadovaná výška škáry pod dverami, ktorá zaistí 0,022 m² celkovej ventilačnej plochy. Štandardne je to pre poldrážkové krídla škára 8-9 mm.

*je treba zväčšiť škáru na požadovanú výšku skrátením krídlo zdola (pokiaľ je takéto skrátenie možné – pozri **)

**Výnimky, ktoré nie sú uvedené v tabuľke (krídla, ktoré nie je možné skrátiť):

- Kolekcia Vetro A – použitie vetracieho podrezania v dverách širokých „80“ – „100“ a štandardná škára pod dverami (6 mm) zaistí splnenie požiadavky vetrania.
- Kolekcia Vetro B – nesplňuje požiadavku na vetranie
- Posuvné krídla – vzhľadom na konštrukciu posunového systému (vzdialenosť od steny/tunelu 12 mm) splňujú požiadavku na vetranie bez nutnosti ďalších zásahov.

3. Pozor! Pred nákupom a namontovaním výplni stavebných otvorov je treba si preveriť, či zvolený druh výplne splňuje podmienky technického projektu spracovaného pre konkrétny projekt, predovšetkým je treba sa presvedčiť, či konštrukcia stien a stropov umožňuje namontovanie výplni s hmotnosťou uvedenou v nasledujúcej tabuľke:

| | Dverné krídla | | Zárubne | | Iné výrobky | |
|----------------------|---------------|---------|--------------|------------|--------------------|-----------------|
| | interiérové | vstupné | nastaviteľné | jednoduché | nastaviteľný tunel | posunový systém |
| Hmotnosť max. | 50 kg | 50 kg | 40 kg | 20 kg | 40 kg | 20 kg |

4. Krídla sú balené do zmraziteľnej fólie a okraje sú dodatočne chránené polystyrénom alebo lepenkovými vložkami.

5. Cena krídiel nezahŕňa kľučku, štíty a patentnú vložku (s výnimkou kolekcie Scala vo verzii s poldrážkou).

6. Existuje možnosť nákupu dverí a zárubní CENTRA (bez predvŕtaných otvorov na upevnenie zámky a pántov) za cenu podobného výrobku s kovaním a navŕtanými otvormi. Zárubne CENTRA majú tesnenie. Komplet neobsahuje kovanie.

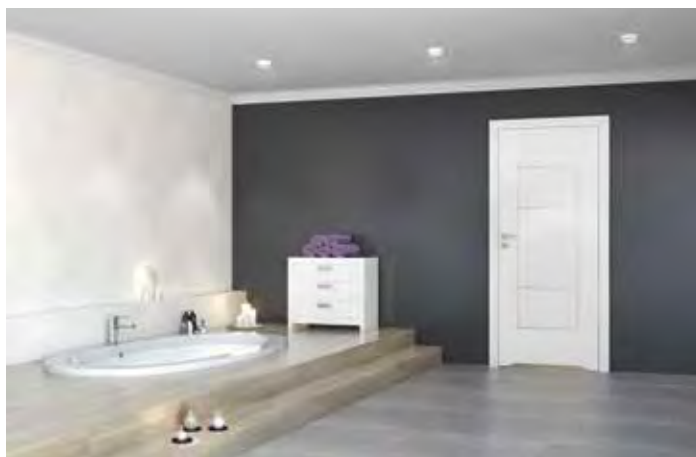

Cenník platí od 11. 04. 2023.

Výrobca poskytuje na krídla dverí a na zárubne 24 mesiacov záruky.
Ďalšie informácií a montážne návody sú v záručnom listu výrobku.

Tento materiál nie je ponukou v zmysle zákona a bol vydaný výhradne pre informačné účely. Uvedené informácie sú platné pre chvíľu vydania tohto materiálu. Nakoľko vedíme politiku zameranú na neustály vývoj, vyhradujeme si právo meniť a vylepšovať výrobky prezentované v brožúre bez predchádzajúceho informovania. Farby znázornené v katalógu môžu byť odlišné od skutočných. Vyhradujeme si právo na tlačové chyby.

DISTRIBÚTOR

M Trading Slovakia, s.r.o.
Horná Skotňa 3157/8
024 04 Kysucké Nové Mesto
IČO: 36 396 885



82-300 Elblag - Gronowo Górne, ul. Nefrytowa 4
tel. +48 55 236 42 58 fax +48 55 236 42 51
pracovná doba: 8.00 - 16.00
e-mail: dre@dre.pl www.dre.pl